

令和5年度 天皇杯

# 全日本レスリング 選手権大会

RESULT BOOK

2024

パリオリンピック  
代表選考会

12月21日(木) 22日(金) 23日(土) 24日(日)

国立代々木競技場 第二体育館

住所：東京都渋谷区神南 2-1-1 (JR「原宿駅」東京メトロ「明治神宮前駅」下車 徒歩 5 分)



会場：9:00 試合開始：9:30 (4日間共通)

主催：公益財団法人日本レスリング協会

協賛社：株式会社 明治、株式会社 パン・パシフィック・インターナショナルホールディングス、アシックスジャパン株式会社  
一般財団法人東京スポーツ新聞格技振興財団、西川株式会社、日本航空株式会社、株式会社佐藤企業  
サントリービバレッジソリューション株式会社、フォーデイズ株式会社、株式会社ダスキン、社・本郷 税理士法人、株式会社キッツ  
ALSOK、クリナップ株式会社、株式会社カミチクホールディングス、株式会社ベースマイルプロジェクト、株式会社パスカリッチ  
株式会社ライジング、株式会社小泉、昭和産業株式会社、富士電機株式会社、ココロカ株式会社、大成ロテック株式会社  
株式会社シグマイン、株式会社東和エンジニアリング、フェニックスビジネス株式会社、ライトキャピタル株式会社

健康にアイデアを

**meiji** 株式会社 明治

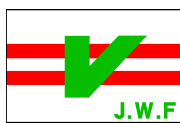

# 天皇杯

## 令和5年度 全日本レスリング選手権大会

期日：令和5年12月21～24日

会場：代々木第2体育館

天皇杯：女子レスリング68kg級  
(最優秀選手) 尾崎 野乃香 慶應義塾大学

優秀選手：フリースタイルレスリング97kg級  
吉田 アラシ 日本大学

グレコローマンレスリング67kg級  
曾我部 京太郎 日本体育大学

女子レスリング50kg級  
吉元 玲美那 KeePer技研株式会社



年月日	曜日	スタイル	階級	人数	決勝・準決勝	抽選	計量	表彰
令和5年12月21日	(木)	FS	61 kg	21	⇒Final	12月20日	12月21日	○
		GR	55 kg	20	⇒Final	12月20日	12月21日	○
		GR	72 kg	19	⇒Final	12月20日	12月21日	○
		WW	72 kg	9	⇒Final	12月20日	12月21日	○
		FS	74 kg	15	⇒semi Final	12月20日	12月21日 12月22日	
		FS	125 kg	17	⇒semi Final	12月20日	12月21日 12月22日	
		GR	87 kg	18	⇒semi Final	12月20日	12月21日 12月22日	
		GR	97 kg	13	⇒semi Final	12月20日	12月21日 12月22日	
		GR	130 kg	11	⇒semi Final	12月20日	12月21日 12月22日	
		WW	53 kg	9	⇒semi Final	12月20日	12月21日 12月22日	
		WW	62 kg	11	⇒semi Final	12月20日	12月21日 12月22日	
		WW	76 kg	4	⇒Round 2	12月20日	12月21日 12月22日	
令和5年12月22日	(金)	FS	92 kg	21	⇒Final	12月21日	12月22日	○
		GR	63 kg	20	⇒Final	12月21日	12月22日	○
		WW	55 kg	12	⇒Final	12月21日	12月22日	○
		WW	65 kg	11	⇒Final	12月21日	12月22日	○
		FS	57 kg	19	⇒semi Final	12月21日	12月22日	
		FS	86 kg	14	⇒semi Final	12月21日	12月22日	
		GR	60 kg	16	⇒semi Final	12月21日	12月22日	
		GR	77 kg	12	⇒semi Final	12月21日	12月22日	
		FS	74 kg	15	⇒Final		12月23日	○
		FS	125 kg	17	⇒Final		12月23日	○
		GR	87 kg	18	⇒Final		12月23日	○
		GR	97 kg	13	⇒Final		12月23日	○
		GR	130 kg	11	⇒Final		12月23日	○
		WW	53 kg	9	⇒Final		12月23日	○
WW	62 kg	11	⇒Final		12月23日	○		
WW	76 kg	4	⇒Round 3		12月23日	○		
令和5年12月23日	(土)	FS	70 kg	23	⇒Final	12月22日	12月23日	○
		FS	79 kg	20	⇒Final	12月22日	12月23日	○
		FS	65 kg	27	⇒semi Final	12月22日	12月23日	
		FS	97 kg	14	⇒semi Final	12月22日	12月23日	
		GR	67 kg	22	⇒semi Final	12月22日	12月23日	
		WW	50 kg	18	⇒semi Final	12月22日	12月23日	
		WW	57 kg	13	⇒semi Final	12月22日	12月23日	
		WW	68 kg	12	⇒semi Final	12月22日	12月23日	
		FS	57 kg	19	⇒Final		12月23日	○
		FS	86 kg	14	⇒Final		12月23日	○
		GR	60 kg	16	⇒Final		12月23日	○
		GR	77 kg	12	⇒Final		12月23日	○
令和5年12月24日	(日)	GR	82 kg	13	⇒Final	12月23日	12月24日	○
		WW	59 kg	15	⇒Final	12月23日	12月24日	○
		FS	65 kg	27	⇒Final		12月24日	○
		FS	97 kg	14	⇒Final		12月24日	○
		GR	67 kg	22	⇒Final		12月24日	○
		WW	50 kg	18	⇒Final		12月24日	○
		WW	57 kg	13	⇒Final		12月24日	○
		WW	68 kg	12	⇒Final		12月24日	○

# 令和5年度 天皇杯 全日本レスリング選手権大会

## 試合進行予定表 (12月21日)

1日目

開始予定	Aマット					Bマット					
	階級	回戦	試合番号	試合数		階級	回戦	試合番号	試合数		
9:30	FS 125 kg	予備戦	1 ~ 1	1		FS 61 kg	予備戦	1 ~ 4	4		
	WW 76 kg	R1	2 ~ 3	2		GR 55 kg	予備戦	5 ~ 8	4		
	FS 74 kg	1回戦	4 ~ 8	5		GR 72 kg	予備戦	9 ~ 11	3		
	FS 61 kg	1回戦	9 ~ 16	8		GR 55 kg	1回戦	12 ~ 19	8		
	GR 72 kg	1回戦	17 ~ 24	8		WW 72 kg	1回戦	20 ~ 20	1		
	GR 87 kg	1回戦	25 ~ 32	8		FS 125 kg	1回戦	21 ~ 28	8		
	GR 130 kg	1回戦	33 ~ 35	3		GR 97 kg	1回戦	29 ~ 33	5		
						WW 53 kg	1回戦	34 ~ 34	1		
						WW 62 kg	1回戦	35 ~ 37	3		
		FS 61 kg	準々決勝	36 ~ 39	4		GR 55 kg	準々決勝	38 ~ 41	4	
		GR 72 kg	準々決勝	40 ~ 43	4		WW 72 kg	準々決勝	42 ~ 45	4	
		FS 74 kg	準々決勝	44 ~ 47	4		FS 125 kg	準々決勝	46 ~ 49	4	
		GR 87 kg	準々決勝	48 ~ 51	4		GR 97 kg	準々決勝	50 ~ 53	4	
		FS 61 kg	準決勝	52 ~ 53	2		GR 55 kg	準決勝	54 ~ 55	2	
		GR 72 kg	準決勝	54 ~ 55	2		WW 72 kg	準決勝	56 ~ 57	2	
		GR 130 kg	準々決勝	56 ~ 59	4		WW 53 kg	準々決勝	58 ~ 61	4	
		WW 62 kg	準々決勝	60 ~ 61	2		WW 62 kg	準々決勝	62 ~ 63	2	
		FS 61 kg	敗復1	62 ~ 63	2		GR 55 kg	敗復1	64 ~ 65	2	
		GR 72 kg	敗復1	64 ~ 65	2						
		FS 61 kg	敗復2	66 ~ 67	2		WW 72 kg	敗復1	66 ~ 66	1	
		GR 72 kg	敗復2	68 ~ 69	2		GR 55 kg	敗復2	67 ~ 68	2	
		FS 74 kg	準決勝	70 ~ 71	2		FS 125 kg	準決勝	69 ~ 70	2	
		GR 87 kg	準決勝	72 ~ 73	2		GR 97 kg	準決勝	71 ~ 72	2	
		GR 130 kg	準決勝	74 ~ 75	2		WW 53 kg	準決勝	73 ~ 74	2	
		WW 76 kg	R2	76 ~ 77	2		WW 62 kg	準決勝	75 ~ 76	2	
		FS 61 kg	3位5位決勝	78 ~ 79	2		GR 72 kg	3位5位決勝	77 ~ 78	2	
		GR 55 kg	3位5位決勝	80 ~ 81	2		WW 72 kg	3位5位決勝	79 ~ 80	2	
	FS 61 kg	1位2位決勝	82 ~ 82	1							
	GR 55 kg	1位2位決勝	83 ~ 83	1							
	GR 72 kg	1位2位決勝	84 ~ 84	1							
	WW 72 kg	1位2位決勝	85 ~ 85	1							

165

1 day match  
2 days match

※ 計量 I 7:30~8:00  
※ 1時間 8試合  
※ 決勝 10分/試合

# 令和5年度 天皇杯 全日本レスリング選手権大会

## 試合進行予定表（12月22日）

2日目

開始予定	Aマット					Bマット				
	階級	回戦	試合番号	試合数		階級	回戦	試合番号	試合数	
9:30	勝ち上がり方により試合番号に欠番が生じています。									
	FS 74 kg	敗復1	2	1		GR 87 kg	敗復1	1	1	
	GR 63 kg	予備戦	3 ~ 6	4		FS 92 kg	予備戦	7 ~ 11	5	
	FS 125 kg	敗復2	7 ~ 8	2		GR 97 kg	敗復1	12	1	
	FS 57 kg	予備戦	9 ~ 9	1		WW 65 kg	1回戦	16 ~ 18	3	
	GR 63 kg	1回戦	10 ~ 17	8		FS 92 kg	1回戦	19 ~ 26	8	
	WW 55 kg	1回戦	18 ~ 21	4		FS 86 kg	1回戦	27 ~ 32	6	
	GR 60 kg	1回戦	22 ~ 29	8		GR 77 kg	1回戦	33 ~ 36	4	
	FS 57 kg	1回戦	30 ~ 37	8		GR 63 kg	準々決勝	37 ~ 40	4	
	FS 92 kg	準々決勝	38 ~ 41	4		WW 65 kg	準々決勝	41 ~ 44	4	
	WW 55 kg	準々決勝	42 ~ 45	4		FS 86 kg	準々決勝	45 ~ 48	4	
	FS 57 kg	準々決勝	46 ~ 49	4		GR 63 kg	準決勝	49 ~ 50	2	
	FS 92 kg	準決勝	50 ~ 51	2		WW 65 kg	準決勝	51 ~ 52	2	
	WW 55 kg	準決勝	52 ~ 53	2		GR 63 kg	敗復1	53 ~ 54	2	
	FS 92 kg	敗復1	54 ~ 55	2		GR 77 kg	準々決勝	55 ~ 58	4	
	GR 60 kg	準々決勝	56 ~ 59	4		GR 63 kg	敗復2	59 ~ 60	2	
	FS 92 kg	敗復2	60 ~ 61	2		WW 65 kg	敗復1	61 ~ 62	2	
	WW 55 kg	敗復1	62 ~ 63	2		FS 86 kg	準決勝	63 ~ 64	2	
	FS 57 kg	準決勝	64 ~ 65	2		GR 77 kg	準決勝	65 ~ 66	2	
	GR 60 kg	準決勝	66 ~ 67	2		FS 92 kg	3位5位決勝	67 ~ 68	2	
	FS 74 kg	3位5位決勝	68 ~ 69	2		GR 63 kg	3位5位決勝	69 ~ 70	2	
	FS 125 kg	3位5位決勝	70 ~ 71	2		GR 97 kg	3位5位決勝	71 ~ 72	2	
	GR 87 kg	3位5位決勝	72 ~ 73	2		WW 53 kg	3位5位決勝	73 ~ 74	2	
	GR 130 kg	3位5位決勝	74 ~ 75	2		WW 55 kg	3位5位決勝	75 ~ 76	2	
	WW 62 kg	3位5位決勝	76 ~ 77	2		WW 65 kg	3位5位決勝	77 ~ 78	2	
	WW 76 kg	R3	78 ~ 79	2		FS 92 kg	1位2位決勝	79	1	
	FS 74 kg	1位2位決勝	80	1		GR 63 kg	1位2位決勝	80	1	
	FS 125 kg	1位2位決勝	81	1		GR 97 kg	1位2位決勝	81	1	
	GR 87 kg	1位2位決勝	82	1		WW 53 kg	1位2位決勝	82	1	
	GR 130 kg	1位2位決勝	83	1		WW 55 kg	1位2位決勝	83	1	
WW 62 kg	1位2位決勝	84	1		WW 65 kg	1位2位決勝	84	1		
1 day match										
2 days match										
※ 計量Ⅱ 7:30~7:45										
※ 計量Ⅰ 7:45~8:15										
※ 1時間 8試合										
※ 決勝 10分/試合										

# 令和5年度 天皇杯 全日本レスリング選手権大会

## 試合進行予定表（12月23日）

### 3日目

開始予定	Aマット					Bマット				
	階級	回戦	試合番号	試合数		階級	回戦	試合番号	試合数	
	勝ち上がり方により試合番号に欠番が生じる場合があります。									
9:30	FS 57 kg	敗復1	1 ~ 1	1						
	FS 79 kg	予備戦	2 ~ 5	4	GR 60 kg	敗復1	1 ~ 2	2		
	GR 77 kg	敗復1	6 ~ 6	1						
	FS 57 kg	敗復2	7 ~ 8	2						
	FS 70 kg	予備戦	9 ~ 13	5	FS 65 kg	予備戦	3 ~ 13	11		
	WW 50 kg	予備戦	14 ~ 15	2	GR 67 kg	予備戦	14 ~ 17	4		
	FS 70 kg	1回戦	16 ~ 23	8	FS 79 kg	1回戦	18 ~ 25	8		
	FS 65 kg	1回戦	24 ~ 31	8	FS 97 kg	1回戦	26 ~ 31	6		
	FS 70 kg	準々決勝	32 ~ 35	4	FS 79 kg	準々決勝	32 ~ 35	4		
	GR 67 kg	1回戦	36 ~ 43	8	WW 50 kg	1回戦	36 ~ 43	8		
	FS 70 kg	準決勝	44 ~ 45	2	FS 79 kg	準決勝	44 ~ 45	2		
	WW 57 kg	1回戦	46 ~ 50	5	WW 68 kg	1回戦	46 ~ 48	3		
	FS 70 kg	敗復1	51 ~ 52	2	FS 79 kg	敗復1	49 ~ 50	2		
	FS 65 kg	準々決勝	53 ~ 56	4	FS 97 kg	準々決勝	51 ~ 54	4		
	GR 67 kg	準々決勝	57 ~ 60	4	WW 50 kg	準々決勝	55 ~ 58	4		
	WW 57 kg	準々決勝	61 ~ 64	4	WW 68 kg	準々決勝	59 ~ 62	4		
	FS 70 kg	敗復2	65 ~ 66	2	FS 79 kg	敗復2	63 ~ 64	2		
	FS 65 kg	準決勝	67 ~ 68	2	FS 97 kg	準決勝	65 ~ 66	2		
	GR 67 kg	準決勝	69 ~ 70	2	WW 50 kg	準決勝	67 ~ 68	2		
	WW 57 kg	準決勝	71 ~ 72	2	WW 68 kg	準決勝	69 ~ 70	2		
	FS 70 kg	3位5位決勝	73 ~ 74	2	FS 79 kg	3位5位決勝	71 ~ 72	2		
	FS 57 kg	3位5位決勝	75 ~ 76	2	GR 60 kg	3位5位決勝	73 ~ 74	2		
	FS 86 kg	3位5位決勝	77 ~ 78	2	GR 77 kg	3位5位決勝	75 ~ 76	2		
FS 57 kg	1位2位決勝	79 ~ 79	1	FS 70 kg	1位2位決勝	77 ~ 77	1			
FS 86 kg	1位2位決勝	80 ~ 80	1	FS 79 kg	1位2位決勝	78 ~ 78	1			
GR 60 kg	1位2位決勝	81 ~ 81	1							
GR 77 kg	1位2位決勝	82 ~ 82	1							

1 day match

2 days match

※ 計量Ⅱ 7:30~7:45

※ 計量Ⅰ 7:45~8:15

※ 1時間 8試合

※ 決勝 10分/試合

# 令和5年度 天皇杯 全日本レスリング選手権大会

試合進行予定表（12月24日）

4日目

開始予定	Aマット				Bマット			
	階級	回戦	試合番号	試合数	階級	回戦	試合番号	試合数
9:30	勝ち上がり方により試合番号に欠番が生じることがあります。							
	FS 65 kg	敗復1	1 ~ 2	2	WW 57 kg	敗復1	1 ~ 1	1
	WW 50 kg	敗復1	3 ~ 3	1				
	GR 82 kg	1回戦	4 ~ 8	5	WW 59 kg	1回戦	2 ~ 8	7
	FS 97 kg	敗復1	9 ~ 9	1	WW 68 kg	敗復1	9 ~ 9	1
	FS 65 kg	敗復2	10 ~ 11	2	GR 67 kg	敗復2	10 ~ 11	2
	WW 50 kg	敗復2	12 ~ 13	2				
	GR 82 kg	準々決勝	14 ~ 17	4	WW 59 kg	準々決勝	12 ~ 15	4
	GR 82 kg	準決勝	18 ~ 19	2	WW 59 kg	準決勝	16 ~ 17	2
	GR 82 kg	敗復1	20 ~ 21	2	WW 59 kg	敗復1	18 ~ 19	2
	FS 65 kg	3位5位決勝	22 ~ 23	2	GR 67 kg	3位5位決勝	20 ~ 21	2
	FS 97 kg	3位5位決勝	24 ~ 25	2	WW 57 kg	3位5位決勝	22 ~ 23	2
	WW 50 kg	3位5位決勝	26 ~ 27	2	WW 68 kg	3位5位決勝	24 ~ 25	2
	GR 82 kg	3位5位決勝	28 ~ 29	2	WW 59 kg	3位5位決勝	26 ~ 27	2
	天皇杯返還/年間表彰							
	WW 59 kg	1位2位決勝	30 ~ 30	1				
	GR 82 kg	1位2位決勝	31 ~ 31	1				
	WW 57 kg	1位2位決勝	32 ~ 32	1				
	WW 50 kg	1位2位決勝	33 ~ 33	1				
	FS 97 kg	1位2位決勝	34 ~ 34	1				
GR 67 kg	1位2位決勝	35 ~ 35	1					
FS 65 kg	1位2位決勝	36 ~ 36	1					
WW 68 kg	1位2位決勝	37 ~ 37	1					
天皇杯表彰								

1 day match  
2 days match

- ※ 計量Ⅱ 7:30~7:45
- ※ 計量Ⅰ 7:45~8:15
- ※ 1時間 8試合
- ※ 決勝 10分/試合



# 天皇杯 令和5年度 全日本レスリング選手権大会

スタイル別入賞者一覧

フリースタイルレスリング

階級	1位	2位	3位	3位	5位	5位	5位	7位	8位
57kg	弓矢 健人 日本体育大学	新井 陸人 自衛隊体育学校	藤田 雄大 自衛隊体育学校	勝目 大翔 山梨学院大学	竹下 雄登 自衛隊体育学校	向田 旭登 専修大学	弓矢 暖人 日本体育大学	荒木 大貴 自衛隊体育学校	
61kg	田南部 魁星 日本体育大学	西内 悠人 日本体育大学	小川 航大 自衛隊体育学校	井出 光星 自衛隊体育学校	吉村 拓海 自衛隊体育学校	須田 宝 山梨学院大学	前原 晟人 都城西高校	山口 太一 早稲田大学	
65kg	清岡 幸太郎 日本体育大学	小野 正之助 山梨学院大学	長谷川 敏裕 三恵海運株式会社	秋山 拓未 自衛隊体育学校	乙黒 拓斗 自衛隊体育学校	安楽 龍馬 株式会社nobitel	山口 海輝 日本体育大学	細川 周 日本体育大学	
70kg	青柳 善の輔 山梨学院大学	渡辺 慶二 日本大学	山口 叶太 自由ヶ丘学園高校	内山 椋太 国士館大学	森田 魁人 山梨学院大学	小川 統己 東洋大学	山崎 幹太郎 日本体育大学大学院	本名 帝心 青英大学	
74kg	高橋 海大 日本体育大学	志賀 晃次郎 警視庁第六機動隊	鈴木 大樹 山梨学院大学	金子 将大 トラスト	礪屋 亮太郎 日本大学	伊藤 朱里 自衛隊体育学校	小田 桐 和真 中央大学	飯塚 康太 神奈川大学	
79kg	神谷 龍之介 日本体育大学	木下 貴輪 クлинаップ株式会社	高原 崇陽 専修大学	梅林 太朗 株式会社金太郎ホーム	阿部 侑太 秋田刑務所	大谷 健輔 学校法人中央大学	浅野 稜悟 飛龍高等学校	村山 貴裕 自衛隊体育学校	
86kg	石黒 隼士 自衛隊体育学校	高谷 惣亮 拓殖大学職員	高橋 夢大 日本体育大学	白井 達也 佐賀県スポーツ協会	奥井 眞生 自衛隊体育学校	白井 勝太 (株)ウインテット	吉田 隆起 自衛隊体育学校	松雪 泰成 株式会社スタースターホールディングス	
92kg	三浦 哲史 拓殖大学	掛川 零恩 早稲田大学	内田 貴斗 自衛隊体育学校	菊地 一瑳 明治大学レスリング部	本橋 知大 拓殖大学	岡 大智 拓殖大学	佐藤 大斗 専修大学	山中 良一 名古屋工業高等学校	
97kg	吉田 アラシ 日本大学	伊藤 飛未来 自衛隊体育学校	石黒 峻士 新日本プロレスリング株式会社	甫木 元起 鳥栖工業高校	今村 太陽 福島県いわき市レスリング教室	園田 平 自衛隊体育学校	立岡 拓馬 天理大学レスリング部	吉田 ケイワン 三恵海運株式会社	
125kg	山本 泰輝 自衛隊体育学校	山本 康稀 日大クラブ	藤田 龍星 日本大学	福井 裕士 天理大学コーチ	藤田 宝星 花咲徳栄高等学校	岩田 直弥 秋田県警察	品田 陽平 法政大学	出頭 海 中央大学	

# 天皇杯 令和5年度 全日本レスリング選手権大会

スタイル別入賞者一覧

グレコローマンレスリング

階級	1位	2位	3位	3位	5位	5位	5位	7位	8位
55kg	岡本 景虎 専修大学	山際 航平 日本体育大学	尾西 大河 早稲田大学	増田 壮兼 育英大学	大楠 健太 日本体育大学	徳原 誠馬 専修大学	宮原 拓海 鳥栖工業高校	森下 大輔 和歌山県立和歌山北高等学校	
60kg	稲葉 海人 日本体育大学大学院	河名 真偉斗 自衛隊体育学校	森 靖仁 日本体育大学	五味 虹登 育英大学	菅根 敬次郎 専修大学	川口 智弘 松阪クラブ	島崎 翔悟 専修大学	大塚 颯 日本体育大学	
63kg	鈴木 絢大 株式会社レスターホールディングス	萩原 大和 拓殖大学	澤田 幸明 拓殖大学	三谷 剛大 育英大学	池田 龍斗 a.c.wals	有賀 丈竜 日本体育大学	小柴 亮太 佐賀県庁	田南部 魁星 日本体育大学	
67kg	曾我部 京太郎 日本体育大学	遠藤 功章 (株)東和エンジニアリング	矢部 晴翔 日本体育大学	上垣 勇二 自衛隊体育学校	大場 哉音 中央大学レスリング部	二俣 友明 隠岐島前高校教員	清水 賢亮 自衛隊体育学校	小川 琉生 日本体育大学	
72kg	原田 真吾 ソネット株式会社	井上 智裕 FUJIOH	小林 大悟 警視庁大井警察署	三多 見明 拓殖大学	石原 三四郎 中央大学レスリング部	豊田 峻真 拓殖大学	本名 一晟 育英大学	鹿糠 鉄斗 育英大学	
77kg	堀北 一咲望 日本体育大学	友寄 汰志 日本体育大学	島袋 慶生 新潟県レスリング協会	山田 脩 日本体育大学	小堀 雄大 東洋大学	葛谷 拳龍 自衛隊体育学校	林 拳進 中央大学	西願 寺颯 自衛隊体育学校	
82kg	玉岡 颯斗 早稲田大学	吉田 泰造 香川県立高松北高等学校	掛川 零恩 早稲田大学	澤田 夢有人 飛龍高等学校	山口 蓮汰 神奈川大学	屋比久 翔平 ALSOK	谷崎 大造 山梨学院大学	大泉 宗太郎 国士館大学	
87kg	阪部 創 自衛隊体育学校	角 雅人 自衛隊体育学校	前田 明都 株式会社レスターホールディングス	藤井 達哉 株式会社後藤回漕店	岩井 知史 明治大学レスリング部	金澤 空大 日本体育大学相模高等学校レスリング部	塩川 貫太 長野県レスリング協会	磯江 大成 日本体育大学	
97kg	仲里 優力 佐賀県スポーツ協会	鶴田 峻大 自衛隊体育学校	奈良 勇太 警視庁第六機動隊	天野 雅之 学校法人中央大学	加藤 大翔 国士館大学	竹田 廉 東洋大学	山本 純大 拓殖大学	米田 侑太 国士館大学	
130kg	奥村 総太 自衛隊体育学校	小畑 詩音 日本体育大学	山口 直人 山口県レスリング協会	小林 奎太 小諸商業高等学校(教)	北脇 香 早稲田大学	宮内 勇真 神奈川大学	織山 昭成 秋田市立秋田商業高等学校	山田 康瑛 山梨学院大学	

# 天皇杯 令和5年度 全日本レスリング選手権大会

スタイル別入賞者一覧

## 女子レスリング

階級	1位	2位	3位	3位(76kg4位)	5位	5位	5位	7位	8位
50kg	吉元 玲美那 KeepPer技研株式会社	伊藤 海 早稲田大学	坂根 海琉子 京都府立丹後緑風高等学校	笠井 梨瑚 専修大学	眞柄 美和 至学館大学	米原 実穂 至学館大学	中村 未優 Sports Design Lab	小川 凜佳 中京高等学校	
53kg	片岡 梨乃 早稲田大学	竹内 美保子 日本大学藤沢高等学校	原田 渚 育英大学	川井 千晶 日本体育大学	大野 真子 日本体育大学	佐々木 花恋 日本大学	中川 夏希 同志社大学	姫野 笑琉 至学館大学	
55kg	清岡 もえ 育英大学	奥野 春菜 自衛隊体育学校	今井 佑海 自衛隊体育学校	内田 颯夏 JOCエリートアカデミー/帝京高等学校	岩網 瑠夏 至学館大学	伊藤 乃愛 至学館大学	栗野 聖 日本体育大学	五味 音々 育英大学	
57kg	南條 早映 東新住建株式会社	田南部 夢叶 株式会社レスターホールディングス	岩網 さら KeepPer技研株式会社	山下 叶夢 東洋大学	田村 生吹 自衛隊体育学校	新井 一花 育英大学	藤山 いろは 日本体育大学	水澗 琉奈 神奈川大学	
59kg	金城 梨紗子 サントリー	永本 聖奈 株式会社アイシン レスリング部	中西 美結 至学館大学	徳原 姫花 自衛隊体育学校	岡田 純奈 日本体育大学	小玉 彩天奈 MTX ACADEMY	松本 千奈都 芦屋学園高等学校	坂野 結衣 警視庁第六機動隊	
62kg	稲垣 柚香 至学館大学	岩澤 希羽 秋田ノーザンハビネッツ株式会社	類家 直美 株式会社レスターホールディングス	竹元 紫凜 京都府立丹後緑風高等学校	佐々木 すすず 中央大学	元木 日陽里 育英大学	内田 奈佑 至学館大学	福井 紀夏 日本文理大学	
65kg	吉武 まひろ 日本体育大学	池畑 菜々 育英大学	北出 桃子 至学館高等学校	寺本 鈴 山梨学院大学	伊藤 渚 日本体育大学	松山 楓 法政大学	榎本 美鈴 自衛隊体育学校	平井 かえで 育英大学	
68kg	尾崎 野乃香 慶應義塾大学	森川 美和 ALSOK	古市 雅子 自衛隊体育学校	吉川 海優 自衛隊体育学校	宮道 りん 一宮運輸株式会社	進藤 芽伊 クリナップ株式会社	川井 友香子 サントリー	山本 和佳 至学館大学	
72kg	茂呂 綾乃 山梨学院大学	新倉 すみれ 神奈川大学	吉田 千沙都 白山ガールズレスリングチーム	藤倉 優花 育英大学	高田 ここな 日本体育大学	中村 旭 日本体育大学	坂井 愛 岐阜県立岐阜工業高等学校	小原 春佳 鹿島学園高等学校	
76kg	長島 水城 大東文化大学	松雪 泰葉 株式会社ジェイテクト	駒田 真琴 神奈川大学	宮田 楓 南九州大学					

# 「天皇杯」令和5年度 全日本レスリング選手権大会

## 57 kg フリー

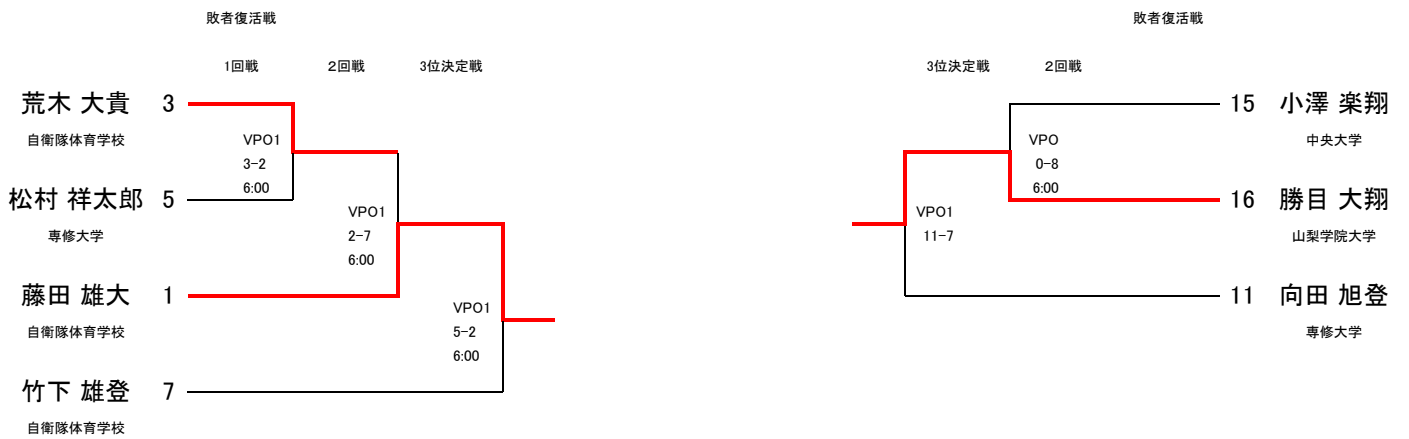
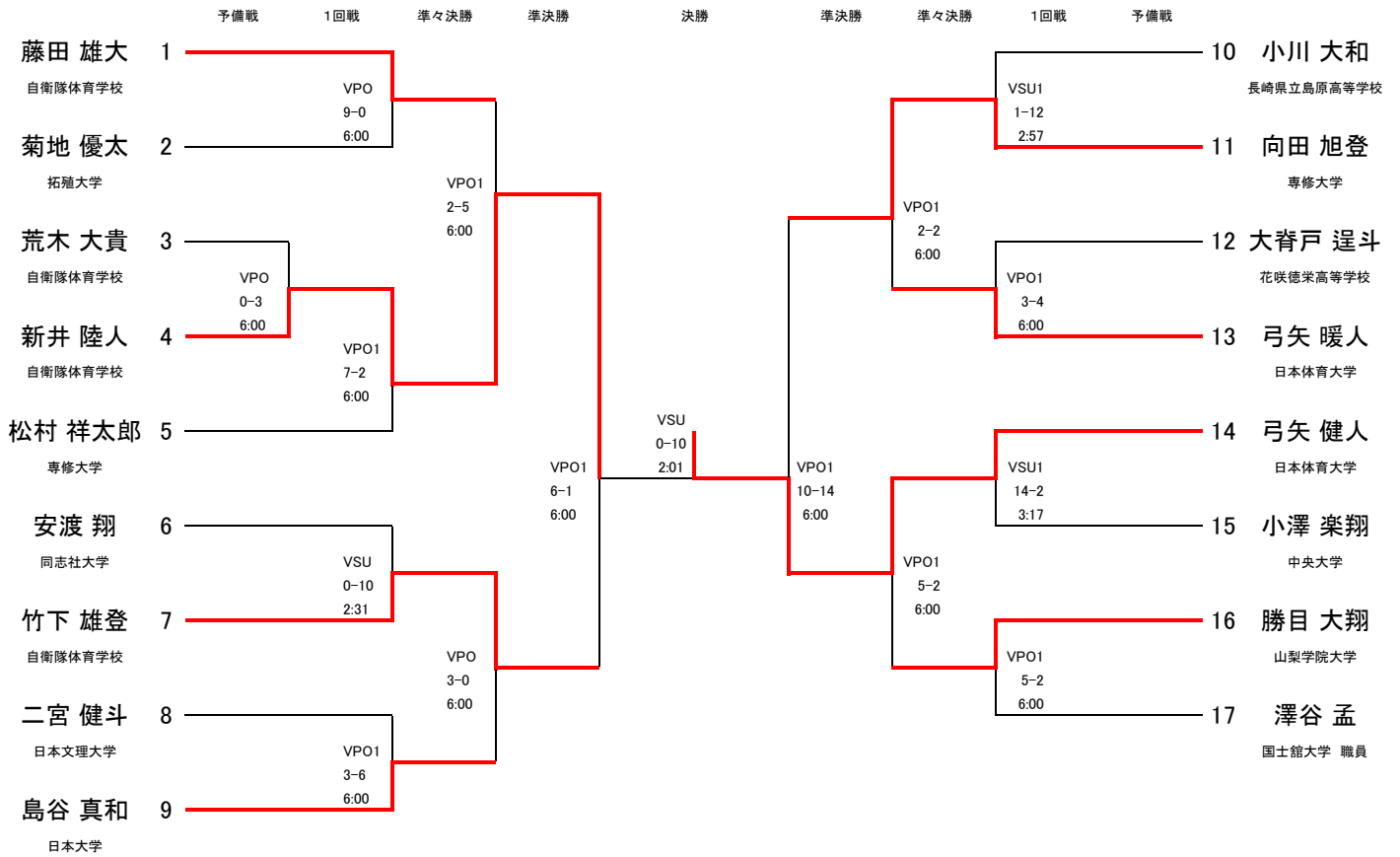



# 「天皇杯」令和5年度 全日本レスリング選手権大会

## 61 kg フリー

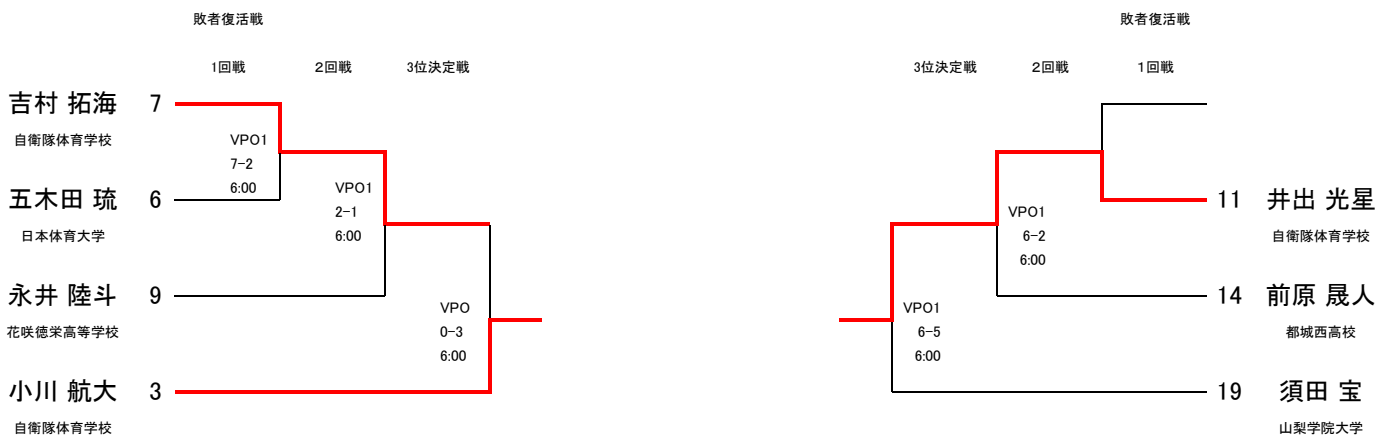
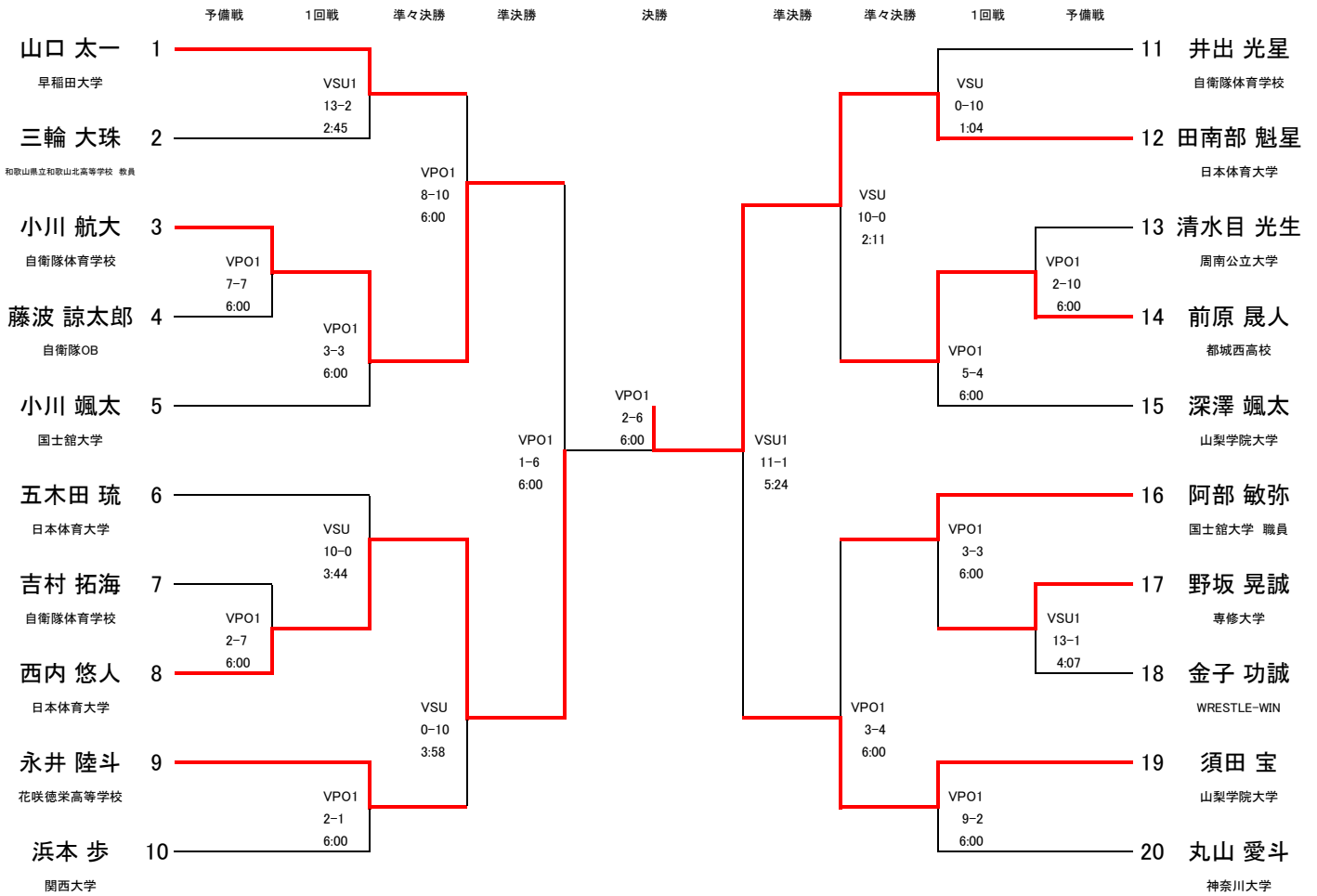

2023年12月21日

令和5年度「天皇杯」全日本レスリング選手権大会

順位

21-Dec-23

Senior Reiwa 5 th Year "Emperor's Cup" Japan Wrestling Championship

RANKING



## 男子フリースタイル 61kg

## Freestyle - Seniors - 61 kg

順位 Rank	抽選番号 Draw n°	選手名 Wrestler	所属 Team	勝ち点 CP	フォール VT	テクニカルフォール ST	総得点 TP	総失点 TP Gvn
1	12	田南部 魁星	日本体育大学	15	0	3	37	3
2	8	西内 悠人	日本体育大学	15	0	2	35	7
3	3	小川 航大	自衛隊体育学校	13	0	0	24	18
3	11	井出 光星	自衛隊体育学校	6	0	0	12	17
5	7	吉村 拓海	自衛隊体育学校	7	0	0	11	13
5	19	須田 宝	山梨学院大学	8	0	0	19	11
7	14	前原 晟人	都城西高校	7	0	0	17	22
8	1	山口 太一	早稲田大学	5	0	1	21	12
9	17	野坂 晃誠	専修大学	5	0	1	16	4
10	16	阿部 敏弥	国土舘大学 職員	4	0	0	6	7
11	9	永井 陸斗	花咲徳栄高等学校	4	0	0	3	13
12	4	藤波 諒太郎	自衛隊OB	1	0	0	7	7
13	15	深澤 颯太	山梨学院大学	1	0	0	4	5
14	5	小川 颯太	国土舘大学	1	0	0	3	3
15	20	丸山 愛斗	神奈川大学	1	0	0	2	9
16	13	清水 目光生	周南公立大学	1	0	0	2	10
17	2	三輪 大珠	和歌山県立和歌山北高等学校 教員	1	0	0	2	13
18	6	五木田 琉	日本体育大学	1	0	0	2	17
19	10	浜本 歩	関西大学	1	0	0	1	2
20	18	金子 功誠	WRESTLE-WIN	1	0	0	1	13
		宮原 健史郎	周南公立大学					

CP	Classification Points
VT	Victories by fall, default/forfeit/disqualification (5-0)
ST	Victories by superiority (4-0 / 4-1)
TP	Technical Points obtained
TP Gvn	Technical Points given

From the 7th place, wrestlers of each category will be ranked depending on their classification points, retirement or forfeit, injury or disqualification.

In case of a ranking tie, they will be ranked by analyzing the following criteria successively, across the all competition:

- The most victories by "Fall"
- The most match won by superiority
- The most technical points scored
- The fewest technical points given
- The lowest draw number



# 「天皇杯」令和5年度 全日本レスリング選手権大会

## 65 kg フリー

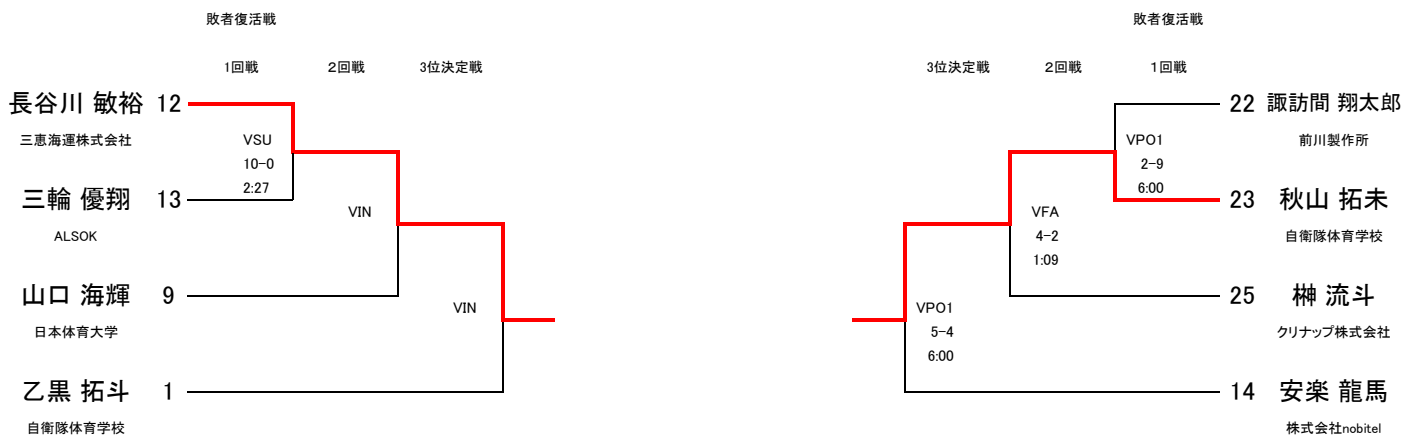
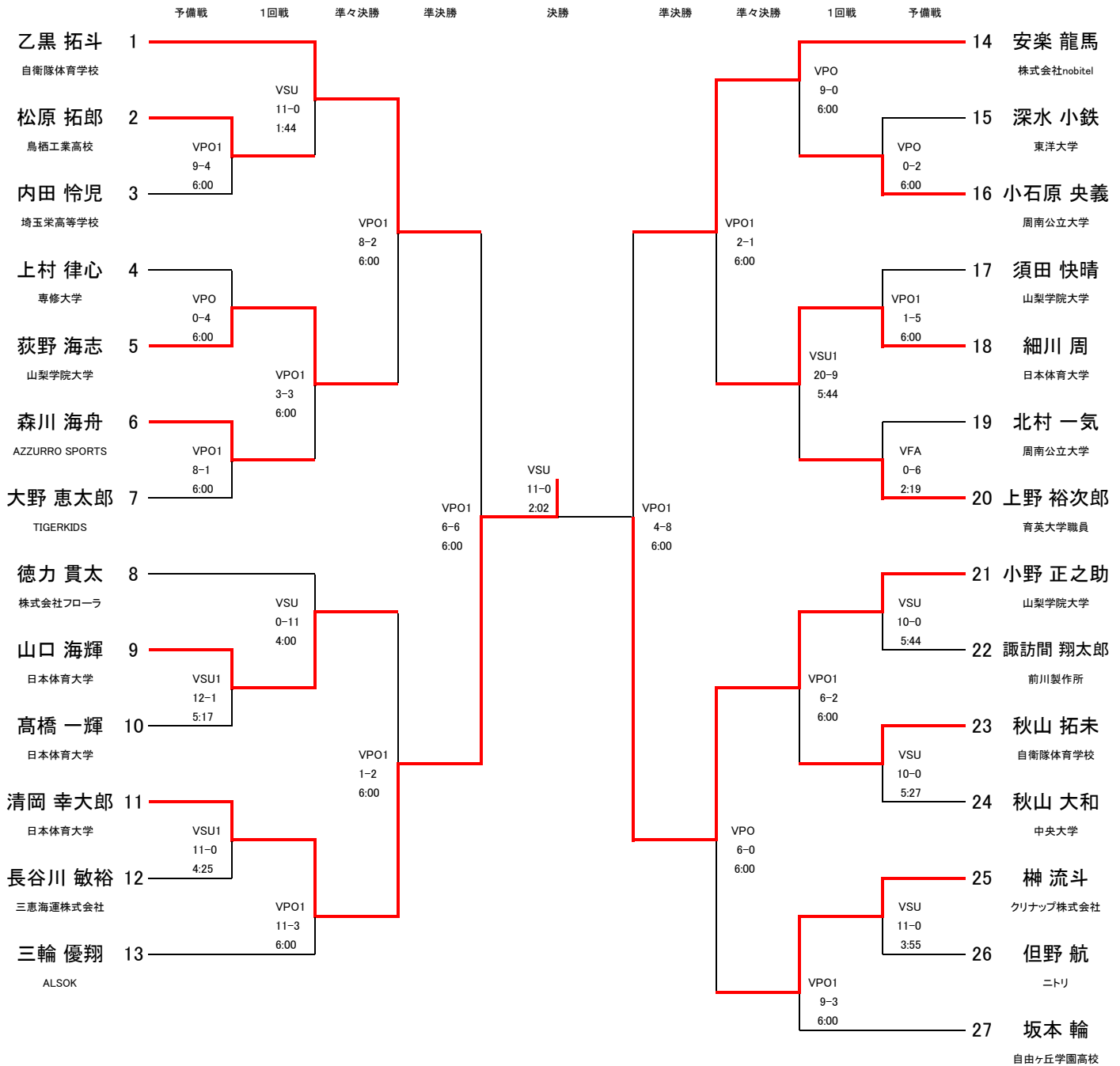



2023年12月24日

令和5年度「天皇杯」全日本レスリング選手権大会

順位

24-Dec-23

Senior Reiwa 5 th Year "Emperor's Cup" Japan Wrestling Championship

RANKING



## 男子フリースタイル 65kg

## Freestyle - Seniors - 65 kg

順位 Rank	抽選番号 Draw n°	選手名 Wrestler	所属 Team	勝ち点 CP	フォール VT	テクニカルフォール ST	総得点 TP	総失点 TP Gvn
1	60	清岡幸大郎	日本体育大学	17	0	2	41	10
2	68	小野正之助	山梨学院大学	13	0	1	30	17
3	61	長谷川敏裕	三恵海運株式会社	15	0	1	10	11
3	70	秋山拓未	自衛隊体育学校	16	1	1	30	14
5	TS1	乙黒拓斗	自衛隊体育学校	8	0	1	25	8
5	TS3	安楽龍馬	株式会社nobitel	7	0	0	15	14
7	58	山口海輝	日本体育大学	8	0	2	24	3
8	65	細川周	日本体育大学	8	0	1	26	12
9	72	榊流斗	クリナップ株式会社	7	0	1	22	13
10	54	荻野海志	山梨学院大学	7	0	0	9	11
11	67	上野裕次郎	育英大学職員	6	1	0	15	20
12	55	森川海舟	AZZURRO SPORTS	4	0	0	11	4
13	51	松原拓郎	鳥栖工業高校	3	0	0	9	15
14	63	小石原央義	周南公立大学	3	0	0	2	9
15	52	内田怜児	埼玉栄高等学校	1	0	0	4	9
16	TS2	坂本輪	自由ヶ丘学園高校	1	0	0	3	9
17	TS4	三輪優翔	ALSOK	1	0	0	3	21
18	69	諏訪間翔太郎	前川製作所	1	0	0	2	19
19	64	須田快晴	山梨学院大学	1	0	0	1	5
20	56	大野恵太郎	TIGERKIDS	1	0	0	1	8
21	59	高橋一輝	日本体育大学	1	0	0	1	12
22	62	深水小鉄	東洋大学	0	0	0	0	2
23	53	上村律心	専修大学	0	0	0	0	4
24	66	北村一気	周南公立大学	0	0	0	0	6
25	71	秋山大和	中央大学	0	0	0	0	10
26	57	徳力貫太	株式会社フローラ	0	0	0	0	11
27	73	但野航	ニトリ	0	0	0	0	11

CP	Classification Points
VT	Victories by fall, default/forfeit/disqualification (5-0)
ST	Victories by superiority (4-0 / 4-1)
TP	Technical Points obtained
TP Gvn	Technical Points given

From the 7th place, wrestlers of each category will be ranked depending on their classification points, retirement or forfeit, injury or disqualification.

In case of a ranking tie, they will be ranked by analyzing the following criteria successively, across the all competition:

- The most victories by "Fall"
- The most match won by superiority
- The most technical points scored
- The fewest technical points given
- The lowest draw number



# 「天皇杯」令和5年度 全日本レスリング選手権大会

## 70 kg フリー

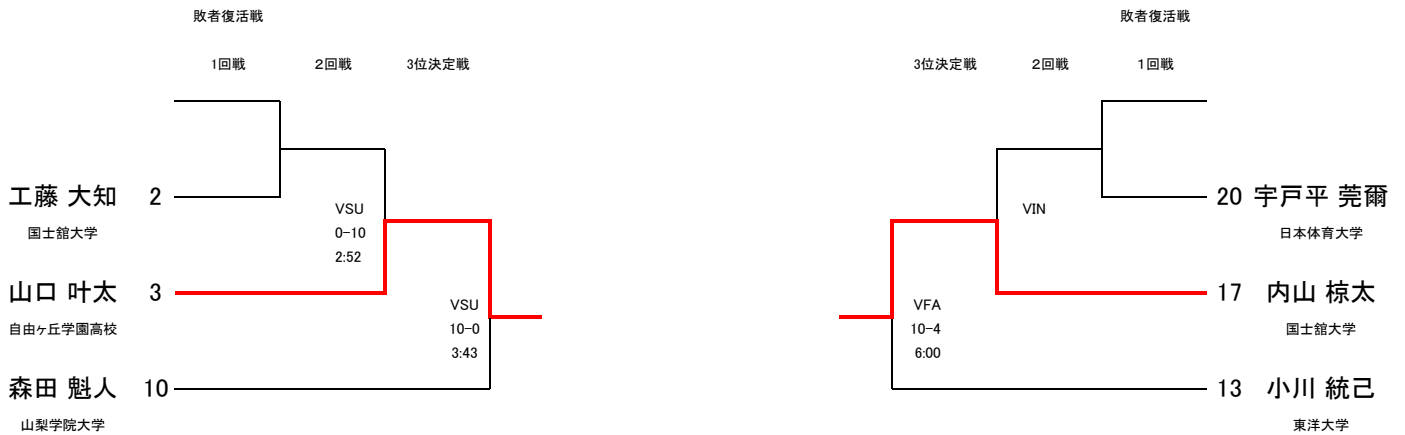
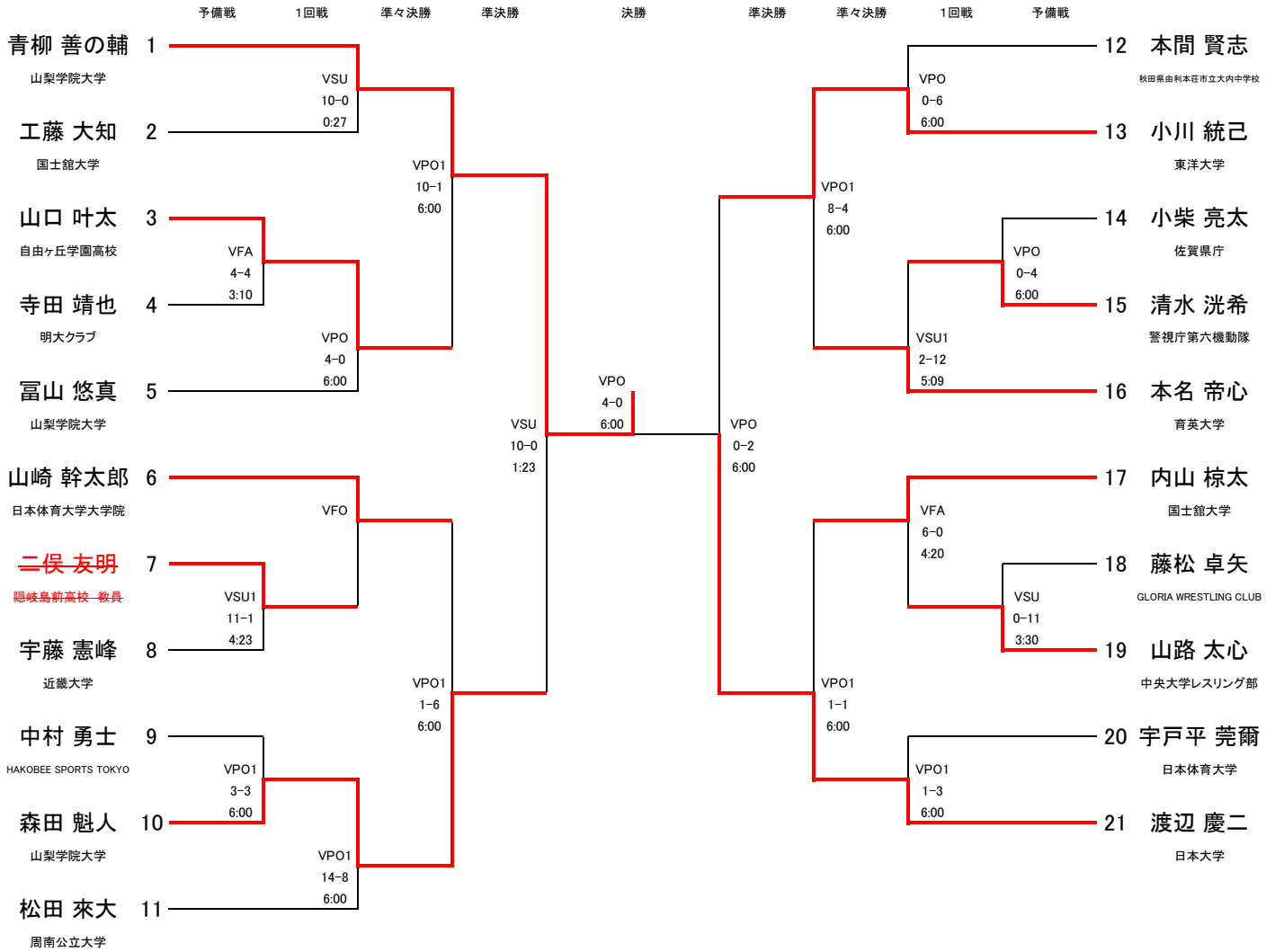

2023年12月23日

令和5年度「天皇杯」全日本レスリング選手権大会

順位

23-Dec-23

Senior Reiwa 5 th Year "Emperor's Cup" Japan Wrestling Championship

RANKING



## 男子フリースタイル 70kg

## Freestyle - Seniors - 70 kg

順位 Rank	抽選番号 Draw n°	選手名 Wrestler	所属 Team	勝ち点 CP	フォール VT	テクニカルフォール ST	総得点 TP	総失点 TP Gvn
1	TS1	青柳善の輔	山梨学院大学	14	0	2	34	1
2	TS2	渡辺慶二	日本大学	9	0	0	6	6
3	2	山口叶太	自由ヶ丘学園高校	17	1	1	29	14
3	17	内山椋太	国土舘大学	16	2	0	17	5
5	9	森田魁人	山梨学院大学	9	0	0	23	32
5	13	小川統己	東洋大学	6	0	0	14	16
7	5	山崎幹太郎	日本体育大学大学院	6	1	0	1	6
8	16	本名帝心	育英大学	5	0	1	16	10
9	19	山路太心	中央大学レスリング部	4	0	1	11	6
10	15	清水洸希	警視庁第六機動隊	4	0	0	6	12
11	10	松田來大	周南公立大学	1	0	0	8	14
12	8	中村勇士	HAKOBEE SPORTS TOKYO	1	0	0	3	3
13	21	宇戸平莞爾	日本体育大学	1	0	0	1	3
14	7	宇藤憲峰	近畿大学	1	0	0	1	11
15	3	寺田靖也	明大クラブ	0	0	0	4	4
16	4	富山悠真	山梨学院大学	0	0	0	0	4
17	14	小柴亮太	佐賀県庁	0	0	0	0	4
18	12	本間賢志	久田県由利本荘市立大内中学校	0	0	0	0	6
19	1	工藤大知	国土舘大学	0	0	0	0	10
20	18	藤松卓矢	GLORIA WRESTLING CLUB	0	0	0	0	11
	6	二俣友明	隠岐島前高校 教員	4	0	1	11	1
	11	有馬鉄太	拓殖大学					
		永松麗	自衛隊体育学校					

CP	Classification Points
VT	Victories by fall, default/forfeit/disqualification (5-0)
ST	Victories by superiority (4-0 / 4-1)
TP	Technical Points obtained
TP Gvn	Technical Points given

From the 7th place, wrestlers of each category will be ranked depending on their classification points, retirement or forfeit, injury or disqualification.

In case of a ranking tie, they will be ranked by analyzing the following criteria successively, across the all competition:

- The most victories by "Fall"
- The most match won by superiority
- The most technical points scored
- The fewest technical points given
- The lowest draw number



「天皇杯」令和5年度 全日本レスリング選手権大会

74 kg フリー

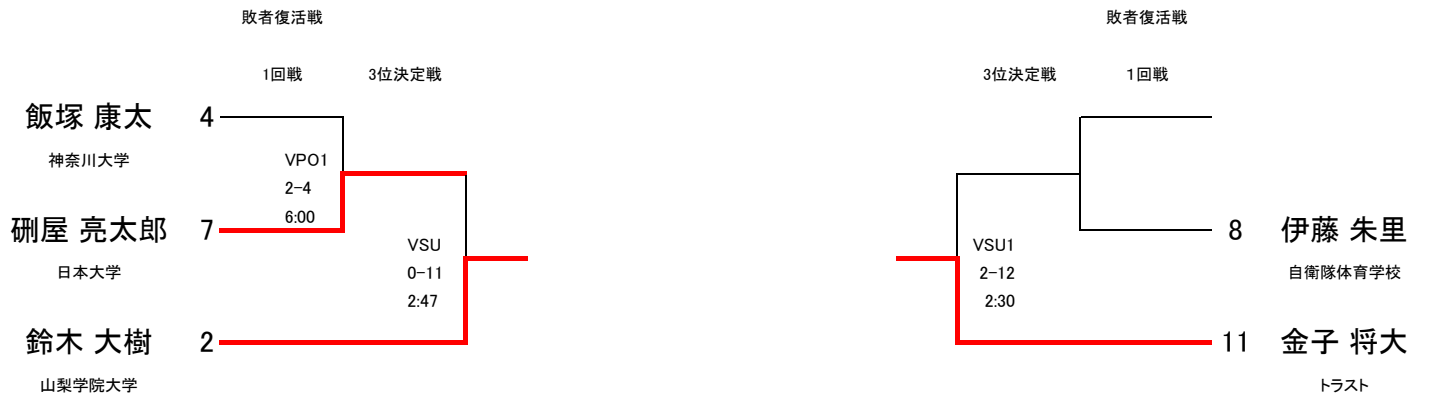
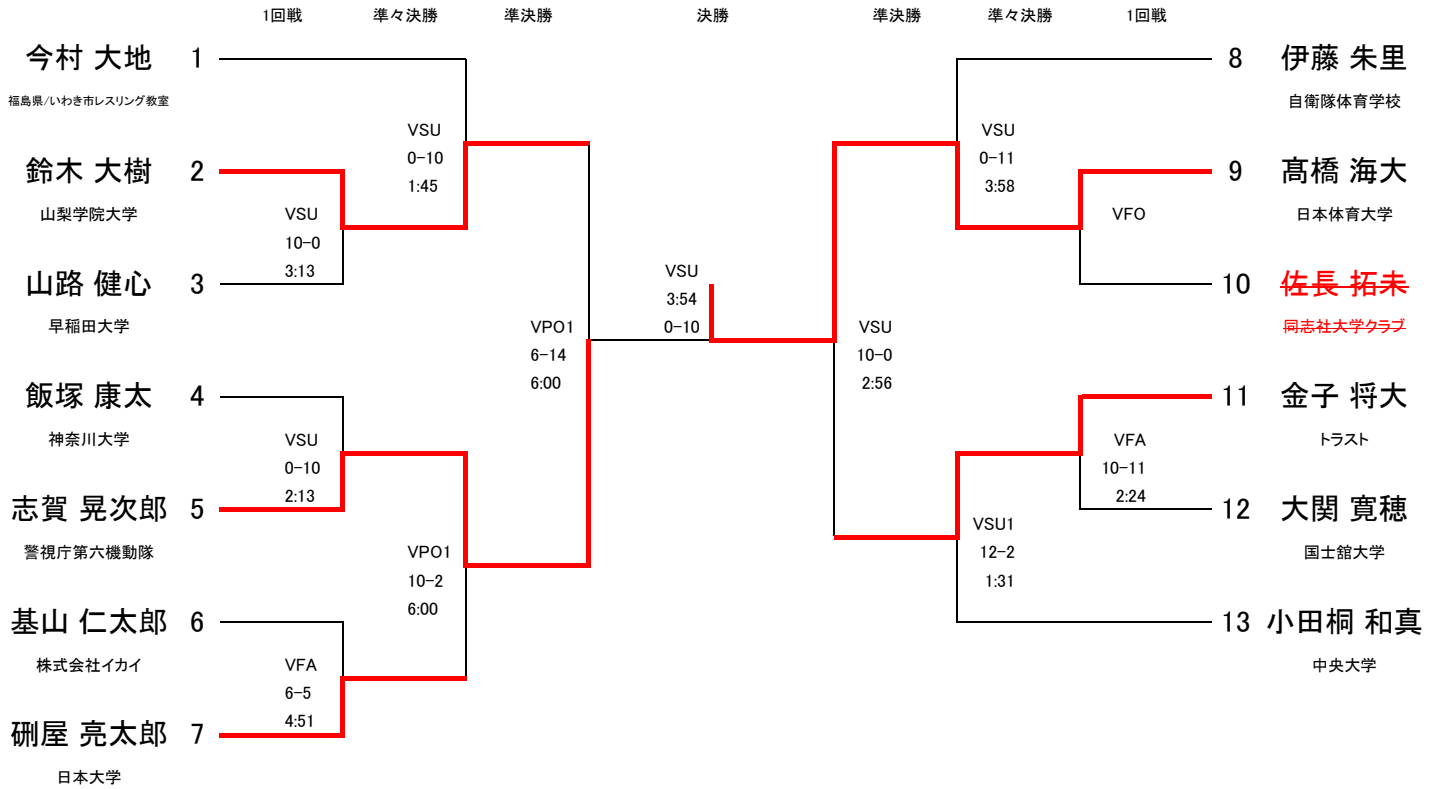



# 「天皇杯」令和5年度 全日本レスリング選手権大会

## 79 kg フリー

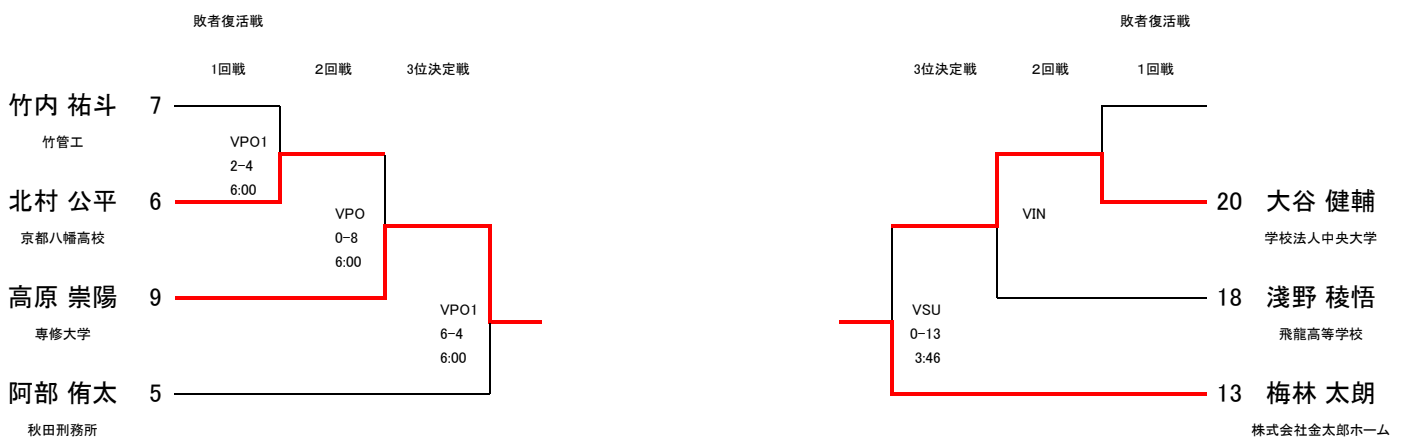
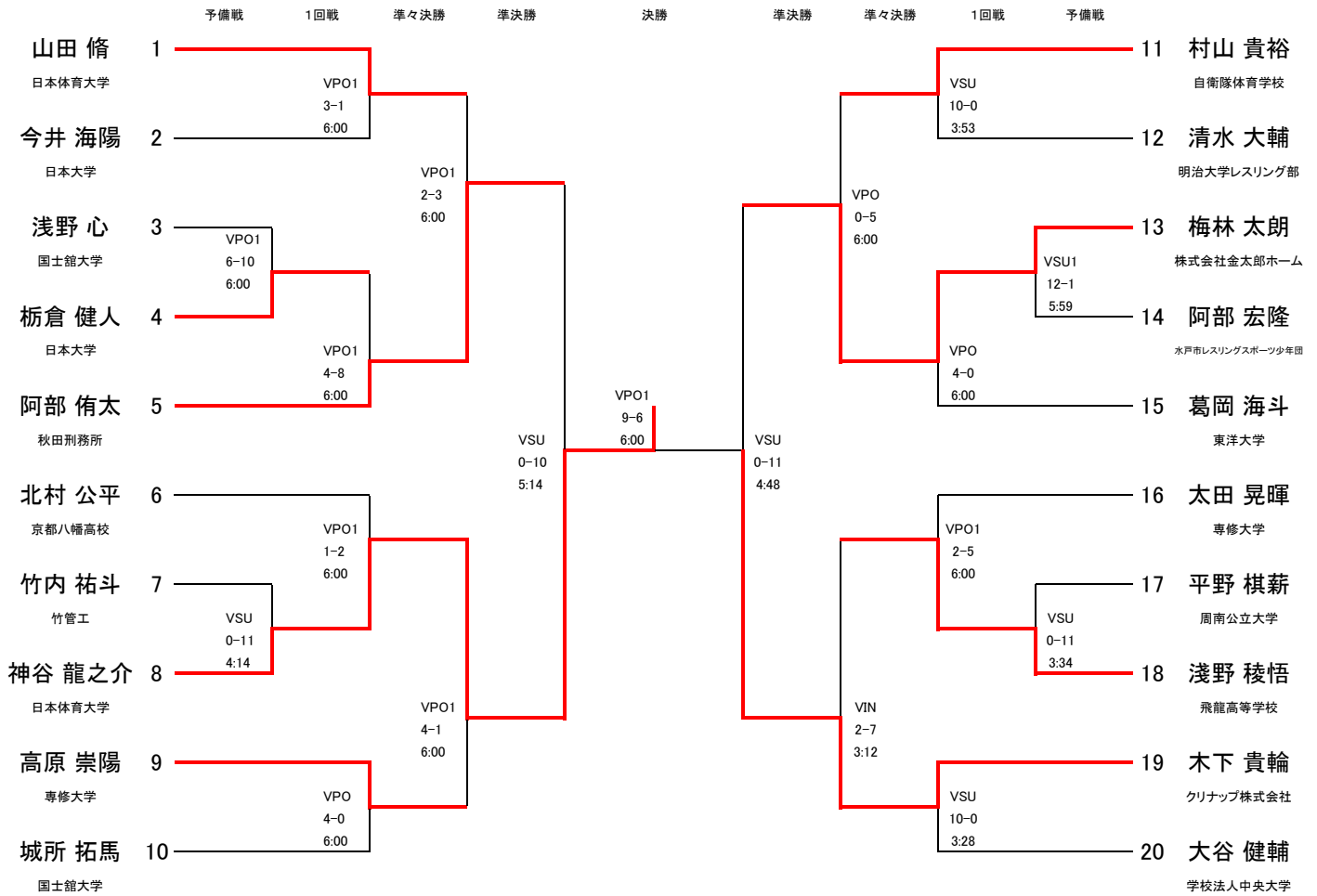

2023年12月23日

令和5年度「天皇杯」全日本レスリング選手権大会

順位

23-Dec-23

Senior Reiwa 5 th Year "Emperor's Cup" Japan Wrestling Championship

RANKING

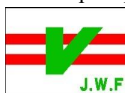

## 男子フリースタイル 79kg

## Freestyle - Seniors - 79 kg

順位 Rank	抽選番号 Draw n°	選手名 Wrestler	所属 Team	勝ち点 CP	フォール VT	テクニカルフォール ST	総得点 TP	総失点 TP Gvn
1	37	神谷龍之介	日本体育大学	17	0	2	43	8
2	48	木下貴輪	クリナップ株式会社	14	0	2	39	11
3	38	高原崇陽	専修大学	10	0	0	15	8
3	42	梅林太郎	株式会社金太郎ホーム	14	0	1	34	12
5	34	阿部侑太	秋田刑務所	7	0	0	15	20
5	49	大谷健輔	学校法人中央大学	5	0	1	0	10
7	47	浅野稜悟	飛龍高等学校	7	0	1	18	9
8	40	村山貴裕	自衛隊体育学校	4	0	1	10	5
9	33	栃倉健人	日本大学	4	0	0	14	14
10	TS1	山田脩	日本体育大学	4	0	0	5	4
11	35	北村公平	京都八幡高校	4	0	0	5	12
12	32	浅野心	国土舘大学	1	0	0	6	10
13	45	太田晃暉	専修大学	1	0	0	2	5
14	36	竹内祐斗	竹管工	1	0	0	2	15
15	31	今井海陽	日本大学	1	0	0	1	3
16	43	阿部宏隆	水戸市レスリングスポーツ少年団	1	0	0	1	12
17	39	城所拓馬	国土舘大学	0	0	0	0	4
18	44	葛岡海斗	東洋大学	0	0	0	0	4
19	41	清水大輔	明治大学レスリング部	0	0	0	0	10
20	46	平野棋薪	周南公立大学	0	0	0	0	11

CP	Classification Points
VT	Victories by fall, default/forfeit/disqualification (5-0)
ST	Victories by superiority (4-0 / 4-1)
TP	Technical Points obtained
TP Gvn	Technical Points given

From the 7th place, wrestlers of each category will be ranked depending on their classification points, retirement or forfeit, injury or disqualification.

In case of a ranking tie, they will be ranked by analyzing the following criteria successively, across the all competition:

- The most victories by "Fall"
- The most match won by superiority
- The most technical points scored
- The fewest technical points given
- The lowest draw number



「天皇杯」令和5年度 全日本レスリング選手権大会

86 kg フリー

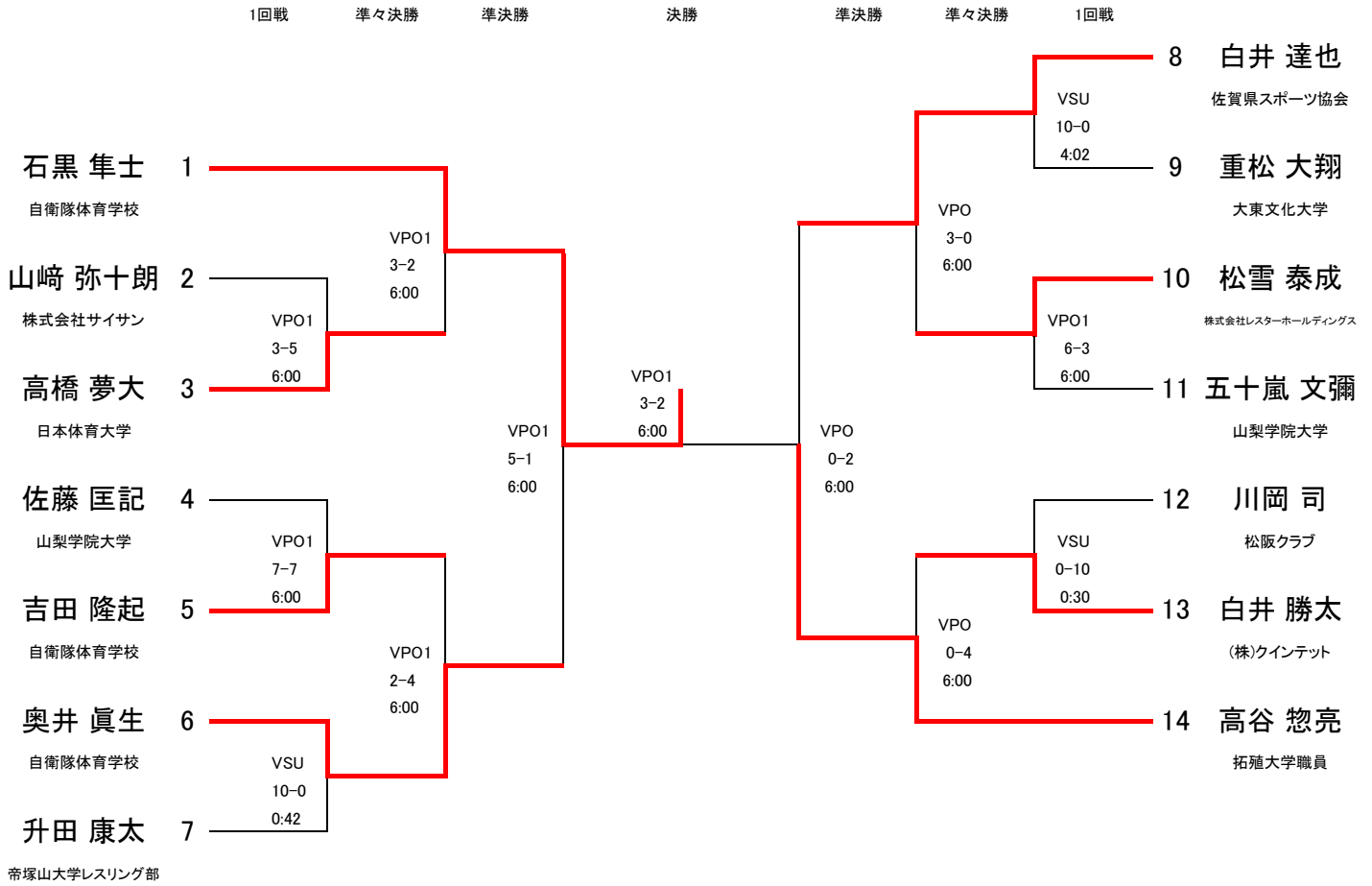



2023年12月23日

令和5年度「天皇杯」全日本レスリング選手権大会

順位

23-Dec-23

Senior Reiwa 5 th Year "Emperor's Cup" Japan Wrestling Championship

RANKING



男子フリースタイル 86kg

Freestyle - Seniors - 86 kg

順位 Rank	抽選番号 Draw n°	選手名 Wrestler	所属 Team	勝ち点 CP	フォール VT	テクニカルフォール ST	総得点 TP	総失点 TP Gvn
1	TS1	石黒隼士	自衛隊体育学校	9	0	0	11	5
2	TS2	高谷惣亮	拓殖大学職員	7	0	0	8	3
3	22	高橋夢大	日本体育大学	9	1	0	12	6
3	27	白井達也	佐賀県スポーツ協会	11	0	1	23	2
5	25	奥井眞生	自衛隊体育学校	8	0	1	15	14
5	32	白井勝太	(株)クイント	4	0	1	10	24
7	24	吉田隆起	自衛隊体育学校	4	0	0	9	11
8	29	松雪泰成	株式会社レスターホールディングス	3	0	0	6	6
9	23	佐藤匡記	山梨学院大学	1	0	0	7	7
10	27	山崎弥十朗	株式会社サイサン	1	0	0	3	5
11	30	五十嵐文彌	山梨学院大学	1	0	0	3	6
12	26	升田康太	帝塚山大学レスリング部	0	0	0	0	10
13	28	重松大翔	大東文化大学	0	0	0	0	10
14	31	川岡司	松阪クラブ	0	0	0	0	10

- CP Classification Points
- VT Victories by fall, default/forfeit/disqualification (5-0)
- ST Victories by superiority (4-0 / 4-1)
- TP Technical Points obtained
- TP Gvn Technical Points given

From the 7th place, wrestlers of each category will be ranked depending on their classification points, retirement or forfeit, injury or disqualification.

In case of a ranking tie, they will be ranked by analyzing the following criteria successively, across the all competition:

- The most victories by "Fall"
- The most match won by superiority
- The most technical points scored
- The fewest technical points given
- The lowest draw number



# 「天皇杯」令和5年度 全日本レスリング選手権大会

## 92 kg フリー

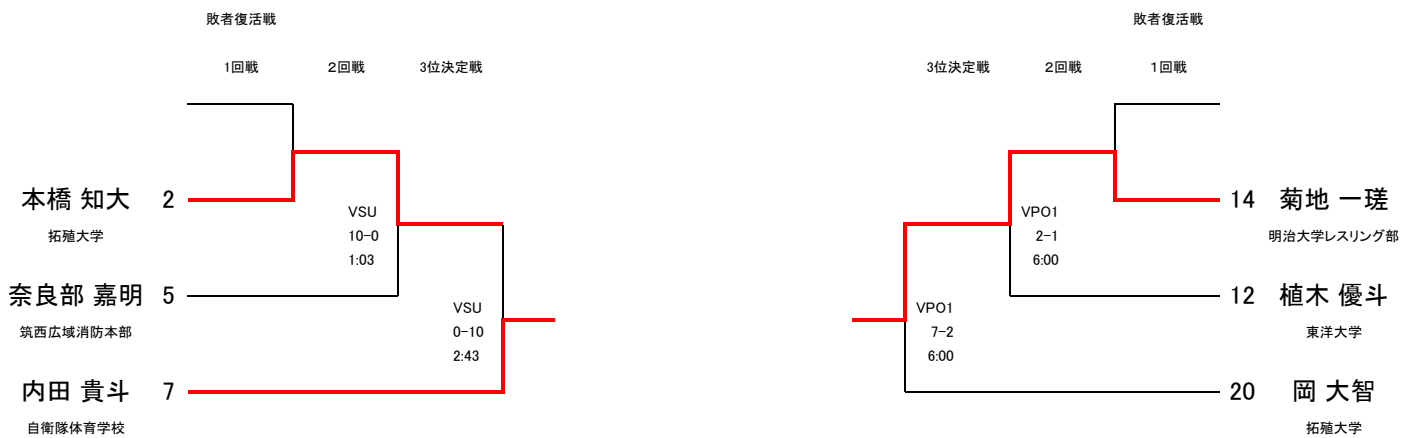
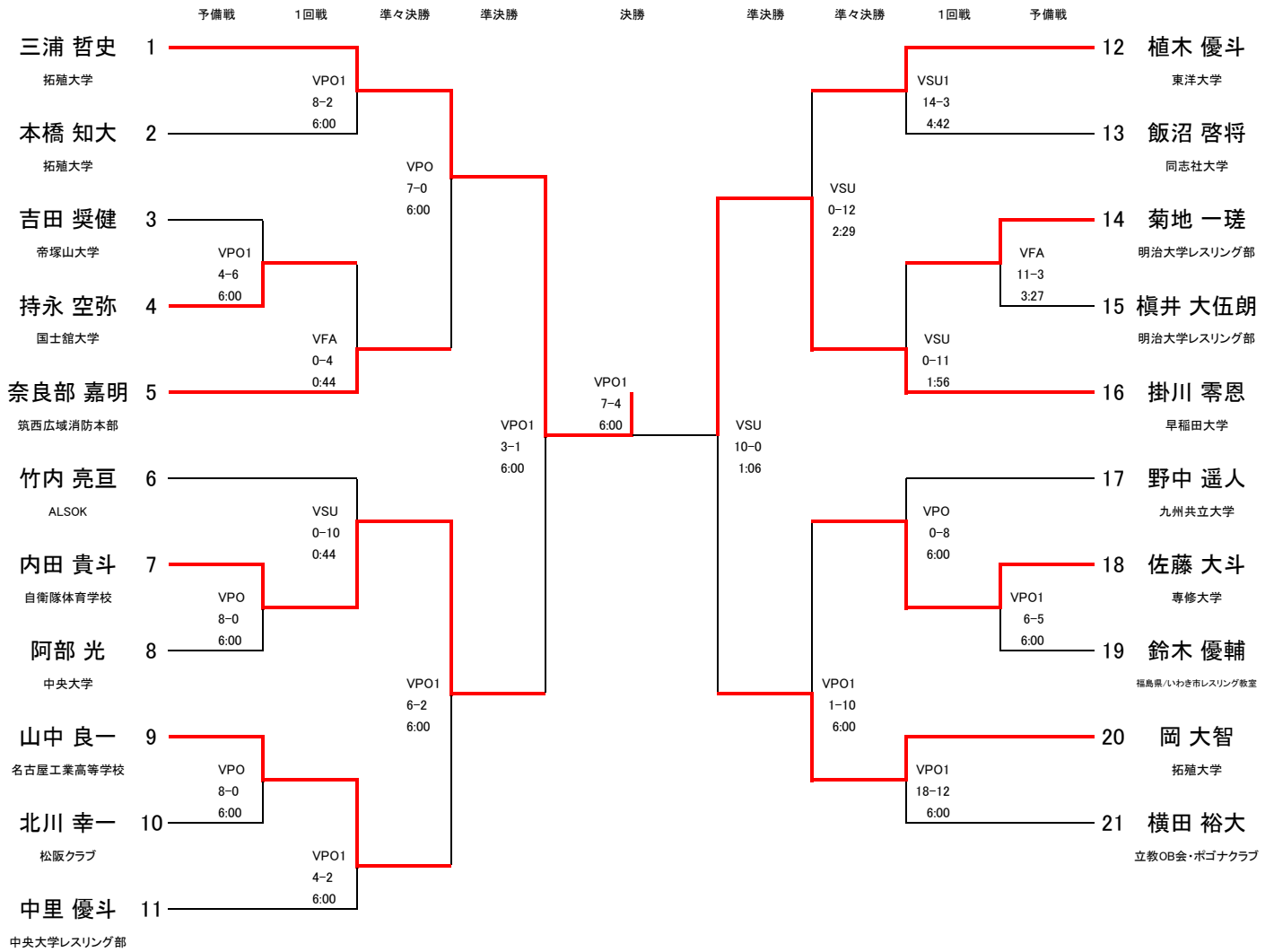

2023年12月24日

令和5年度「天皇杯」全日本レスリング選手権大会

順位

24-Dec-23

Senior Reiwa 5 th Year "Emperor's Cup" Japan Wrestling Championship

RANKING



## 男子フリースタイル 92kg

## Freestyle - Seniors - 92 kg

順位 Rank	抽選番号 Draw n°	選手名 Wrestler	所属 Team	勝ち点 CP	フォール VT	テクニカルフォール ST	総得点 TP	総失点 TP Gvn
1	TS1	三浦 哲史	拓殖大学	12	0	0	25	7
2	55	掛川 零恩	早稲田大学	13	0	3	37	7
3	46	内田 貴斗	自衛隊体育学校	14	0	2	35	5
3	53	菊地 一瑳	明治大学レスリング部	11	1	3	19	17
5	41	本橋 知大	拓殖大学	5	0	1	12	18
5	59	岡 大智	拓殖大学	7	0	0	28	30
7	57	佐藤 大斗	専修大学	7	0	0	15	15
8	48	山中 良一	名古屋工業高等学校	7	0	0	14	8
9	44	奈良部 嘉明	筑西広域消防本部	5	1	0	4	17
10	51	植木 優斗	東洋大学	5	0	1	15	17
11	43	持永 空弥	国土館大学	3	0	0	6	8
12	60	横田 裕大	立教OB会・ボゴナクラブ	1	0	0	14	18
13	58	鈴木 優輔	福島県いわき市レスリング教室	1	0	0	5	6
14	42	吉田 奨健	帝塚山大学	1	0	0	4	6
15	52	飯沼 啓将	同志社大学	1	0	0	3	14
16	50	中里 優斗	中央大学レスリング部	1	0	0	2	4
17	54	槇井 大伍朗	明治大学レスリング部	0	0	0	3	11
18	47	阿 部 光	中央大学	0	0	0	0	8
19	49	北川 幸一	松阪クラブ	0	0	0	0	8
20	56	野中 遥人	九州共立大学	0	0	0	0	8
21	45	竹内 亮亘	ALSOK	0	0	0	0	10

CP	Classification Points
VT	Victories by fall, default/forfeit/disqualification (5-0)
ST	Victories by superiority (4-0 / 4-1)
TP	Technical Points obtained
TP Gvn	Technical Points given

From the 7th place, wrestlers of each category will be ranked depending on their classification points, retirement or forfeit, injury or disqualification.

In case of a ranking tie, they will be ranked by analyzing the following criteria successively, across the all competition:

- The most victories by "Fall"
- The most match won by superiority
- The most technical points scored
- The fewest technical points given
- The lowest draw number



「天皇杯」令和5年度 全日本レスリング選手権大会

97 kg フリー

1回戦 準々決勝 準決勝 決勝 準決勝 準々決勝 1回戦

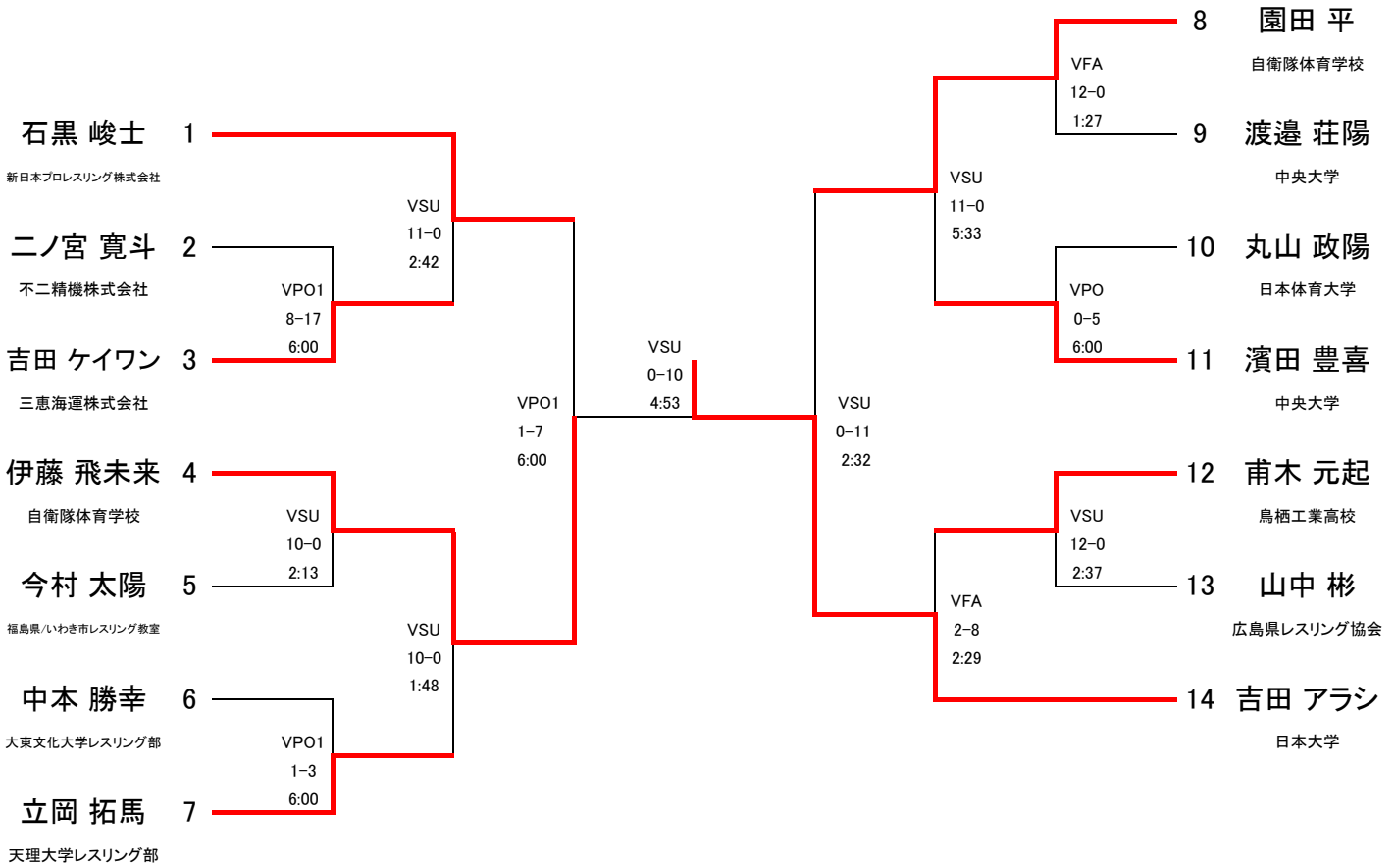

敗者復活戦

1回戦 3位決定戦

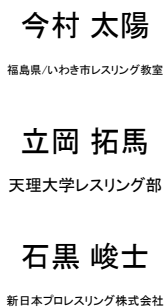

敗者復活戦

3位決定戦 1回戦

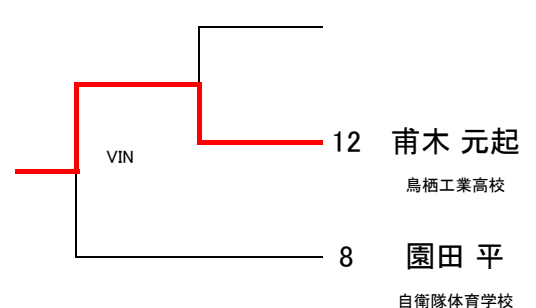

2023年12月24日

令和5年度「天皇杯」全日本レスリング選手権大会

順位

24-Dec-23

Senior Reiwa 5 th Year "Emperor's Cup" Japan Wrestling Championship

RANKING

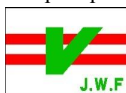

## 男子フリースタイル 97kg

### Freestyle - Seniors - 97 kg

順位 Rank	抽選番号 Draw n°	選手名 Wrestler	所属 Team	勝ち点 CP	フォール VT	テクニカルフォール ST	総得点 TP	総失点 TP Gvn
1	TS2	吉田アラシ	日本大学	13	1	2	29	2
2	83	伊藤飛未来	自衛隊体育学校	11	0	2	27	11
3	TS1	石黒峻士	新日本プロレスリング株式会社	10	1	1	18	7
3	90	甫木元起	鳥栖工業高校	9	0	1	14	8
5	84	今村太陽	福島県いわき市レスリング教室	3	0	0	2	11
5	TS3	園田平	自衛隊体育学校	9	1	1	23	11
7	86	立岡拓馬	天理大学レスリング部	4	0	0	2	13
8	82	吉田ケイワン	三恵海運株式会社	3	0	0	17	19
9	89	濱田豊喜	中央大学	3	0	0	5	11
10	87	二ノ宮寛斗	不二精機株式会社	1	0	0	8	17
11	85	中本勝幸	大東文化大学レスリング部	1	0	0	1	3
12	88	丸山政陽	日本体育大学	0	0	0	0	5
13	87	渡邊莊陽	中央大学	0	0	0	0	12
14	91	山中彬	広島県レスリング協会	0	0	0	0	12

CP	Classification Points
VT	Victories by fall, default/forfeit/disqualification (5-0)
ST	Victories by superiority (4-0 / 4-1)
TP	Technical Points obtained
TP Gvn	Technical Points given

From the 7th place, wrestlers of each category will be ranked depending on their classification points, retirement or forfeit, injury or disqualification.

In case of a ranking tie, they will be ranked by analyzing the following criteria successively, across the all competition:

- The most victories by "Fall"
- The most match won by superiority
- The most technical points scored
- The fewest technical points given
- The lowest draw number



# 「天皇杯」令和5年度 全日本レスリング選手権大会

## 125 kg フリー

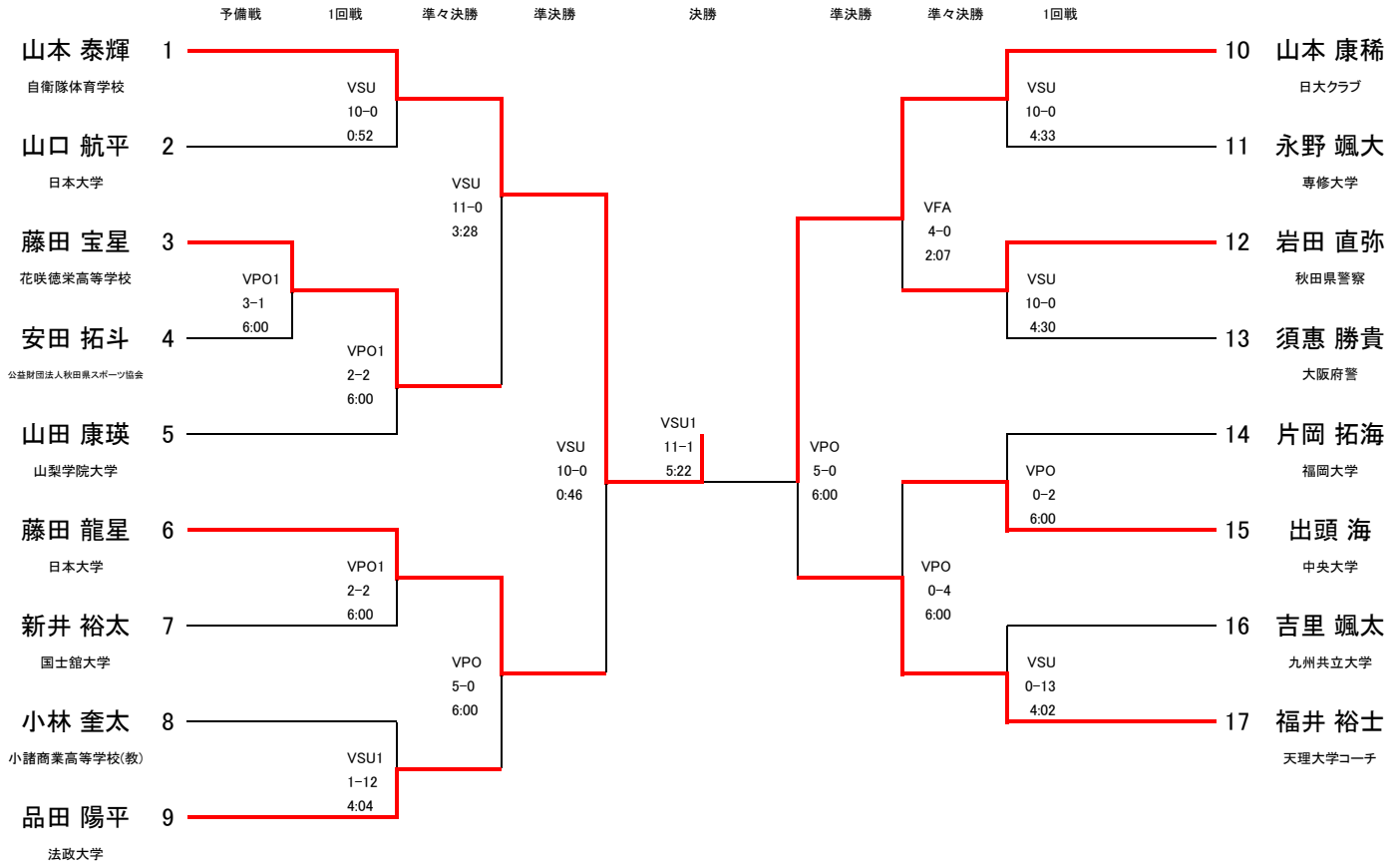

### 敗者復活戦

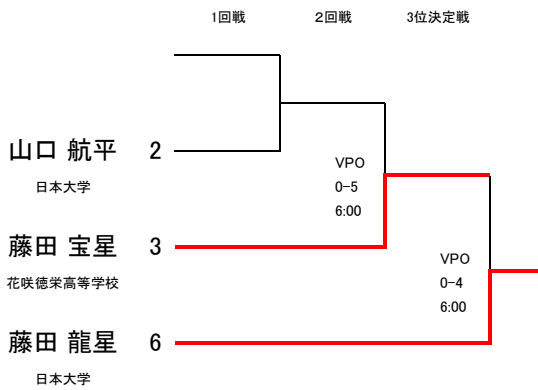

### 敗者復活戦

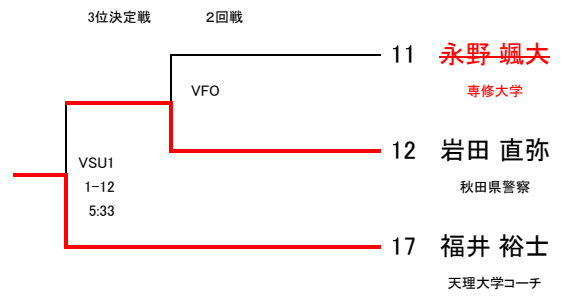

2023年12月22日

令和5年度「天皇杯」全日本レスリング選手権大会

順位

22-Dec-23

Senior Reiwa 5 th Year "Emperor's Cup" Japan Wrestling Championship

RANKING



## 男子フリースタイル 125kg

## Freestyle - Seniors - 125 kg

順位 Rank	抽選番号 Draw n°	選手名 Wrestler	所属 Team	勝ち点 CP	フォール VT	テクニカルフォール ST	総得点 TP	総失点 TP Gvn
1	TS1	山本 泰輝	自衛隊体育学校	16	0	4	42	1
2	50	山本 康稀	日大クラブ	13	1	1	20	11
3	45	藤田 龍星	日本大学	9	0	0	11	12
3	TS2	福井 裕士	天理大学コーチ	7	0	2	29	6
5	42	藤田 宝星	花咲徳栄高等学校	9	0	0	10	18
5	53	岩田 直弥	秋田県警察	10	0	1	11	16
7	49	品田 陽平	法政大学	4	0	1	12	6
8	56	出頭 海	中央大学	3	0	0	2	4
9	44	山田 康瑛	山梨学院大学	1	0	0	2	2
10	46	新井 裕太	国土館大学	1	0	0	2	2
11	43	安田 拓斗	公益財団法人秋田県スポーツ協会	1	0	0	1	3
12	47	小林 奎太	小諸商業高等学校(教)	1	0	0	1	12
13	55	片岡 拓海	福岡大学	0	0	0	0	2
14	54	須恵 勝貴	大阪府警	0	0	0	0	10
15	57	吉里 颯太	九州共立大学	0	0	0	0	13
16	41	山口 航平	日本大学	0	0	0	0	15
	51	永野 颯大	専修大学	0	0	0	0	10

CP	Classification Points
VT	Victories by fall, default/forfeit/disqualification (5-0)
ST	Victories by superiority (4-0 / 4-1)
TP	Technical Points obtained
TP Gvn	Technical Points given

From the 7th place, wrestlers of each category will be ranked depending on their classification points, retirement or forfeit, injury or disqualification.

In case of a ranking tie, they will be ranked by analyzing the following criteria successively, across the all competition:

- The most victories by "Fall"
- The most match won by superiority
- The most technical points scored
- The fewest technical points given
- The lowest draw number



# 「天皇杯」令和5年度 全日本レスリング選手権大会

## 55 kg グレコ

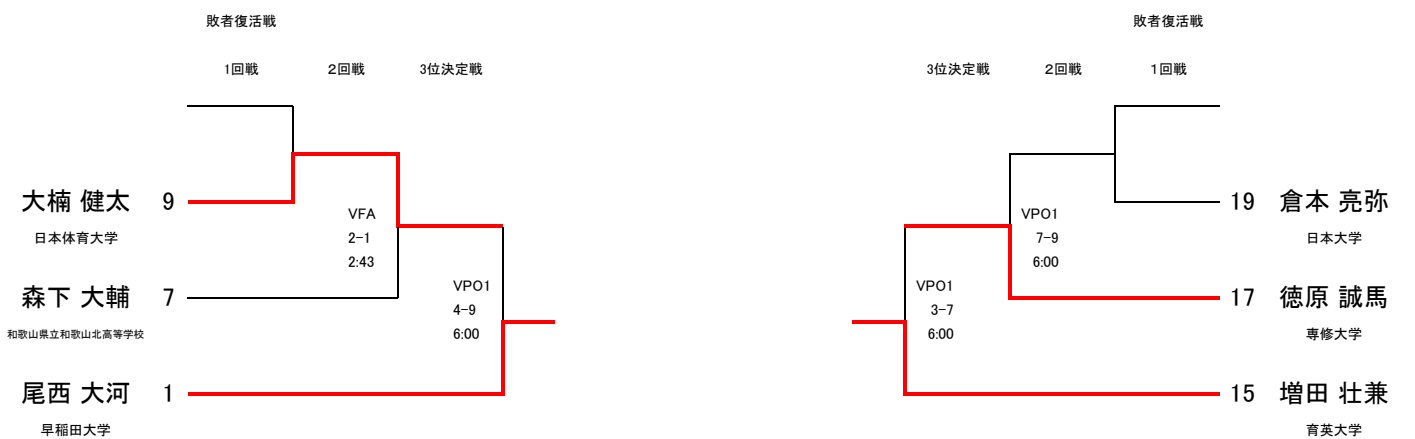
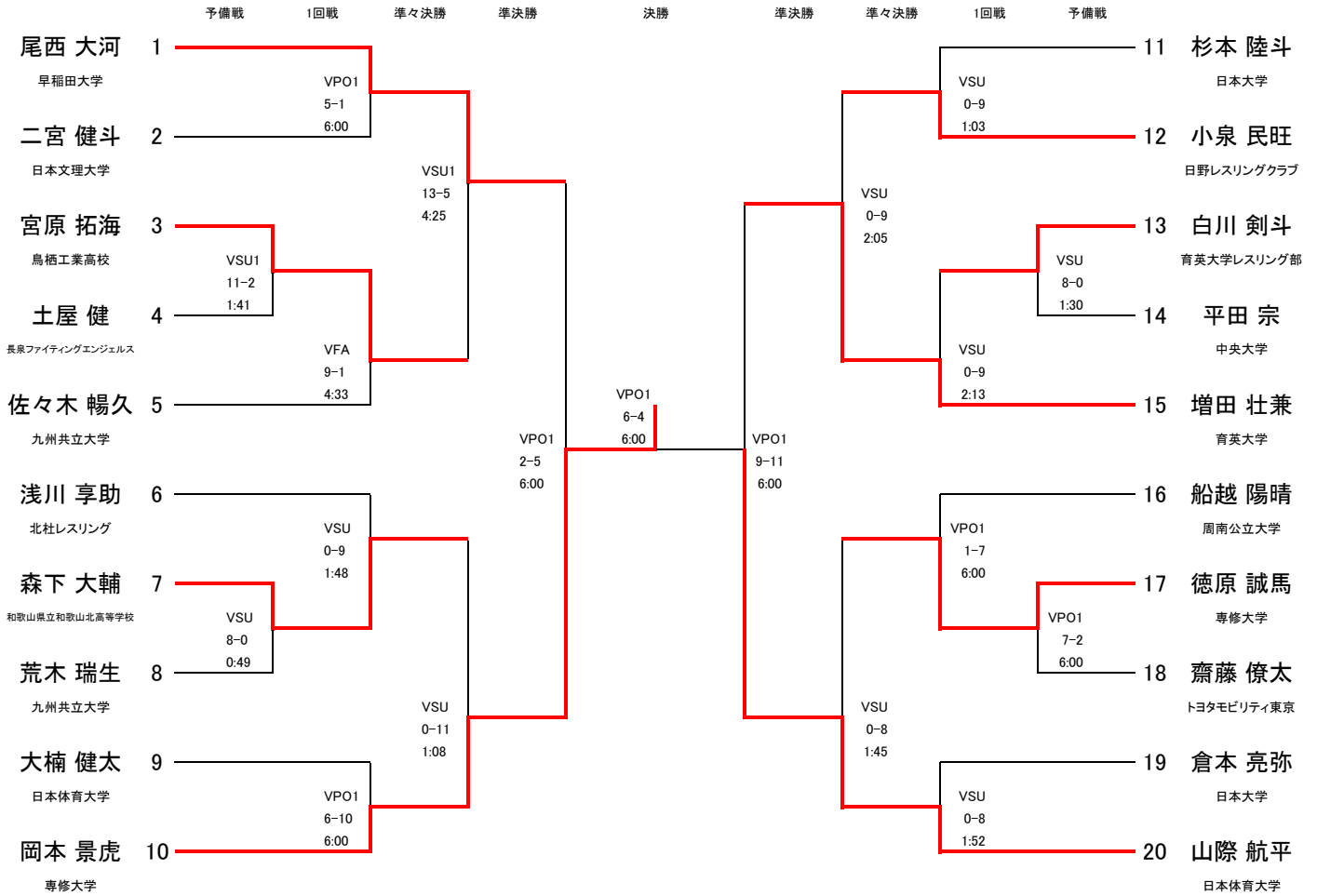



2023年12月21日

## 令和5年度「天皇杯」全日本レスリング選手権大会

順位

21-Dec-23

Senior Reiwa 5 th Year "Emperor's Cup" Japan Wrestling Championship

RANKING



## グレコローマン 55kg

## Greco-Roman - Seniors - 55 kg

順位 Rank	抽選番号 Draw n°	選手名 Wrestler	所属 Team	勝ち点 CP	フォール VT	テクニカルフォール ST	総得点 TP	総失点 TP Gvn
1	69	岡本景虎	専修大学	13	0	1	30	12
2	TS2	山際航平	日本体育大学	12	0	2	31	9
3	TS1	尾西大河	早稲田大学	11	0	1	30	15
3	74	増田壮兼	育英大学	11	0	2	34	14
5	68	大楠健太	日本体育大学	7	1	0	12	10
5	76	徳原誠馬	専修大学	10	0	0	33	25
7	62	宮原拓海	鳥栖工業高校	10	1	1	25	16
8	66	森下大輔	和歌山県立和歌山北高等学校	8	0	2	18	13
9	71	小泉民旺	日野レスリングクラブ	4	0	1	9	9
10	72	白川剣斗	育英大学レスリング部	4	0	1	8	9
11	78	倉本亮弥	日本大学	2	0	0	7	17
12	77	齋藤僚太	トヨタモビリティ東京	1	0	0	2	7
13	63	土屋健	長泉ファイティングエンジェルス	1	0	0	2	11
14	61	二宮健斗	日本文理大学	1	0	0	1	5
15	75	船越陽晴	周南公立大学	1	0	0	1	7
16	64	佐々木暢久	九州共立大学	0	0	0	1	9
17	67	荒木瑞生	九州共立大学	0	0	0	0	8
18	73	平田宗	中央大学	0	0	0	0	8
19	65	浅川享助	北杜レスリング	0	0	0	0	9
20	70	杉本陸斗	日本大学	0	0	0	0	9

CP	Classification Points
VT	Victories by fall, default/forfeit/disqualification (5-0)
ST	Victories by superiority (4-0 / 4-1)
TP	Technical Points obtained
TP Gvn	Technical Points given

From the 7th place, wrestlers of each category will be ranked depending on their classification points, retirement or forfeit, injury or disqualification.

In case of a ranking tie, they will be ranked by analyzing the following criteria successively, across the all competition:

- The most victories by "Fall"
- The most match won by superiority
- The most technical points scored
- The fewest technical points given
- The lowest draw number



「天皇杯」令和5年度 全日本レスリング選手権大会

60 kg グレコ

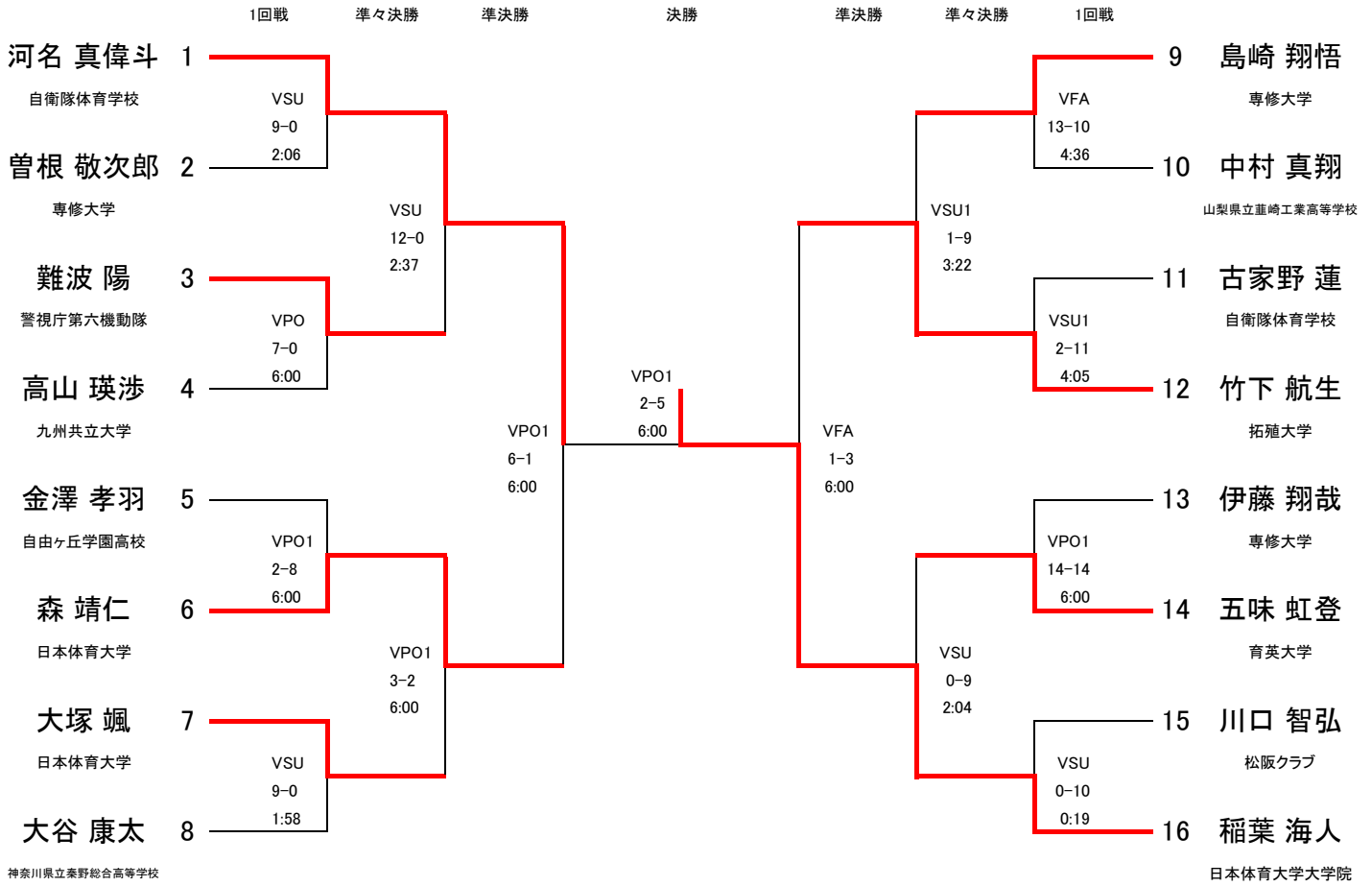



# 「天皇杯」令和5年度 全日本レスリング選手権大会

## 63 kg グレコ

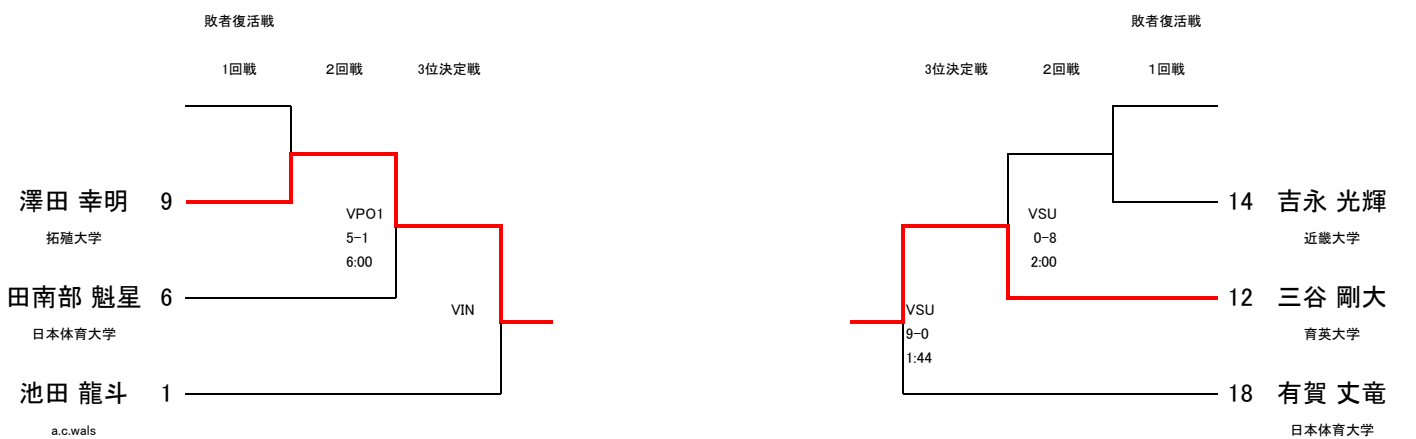
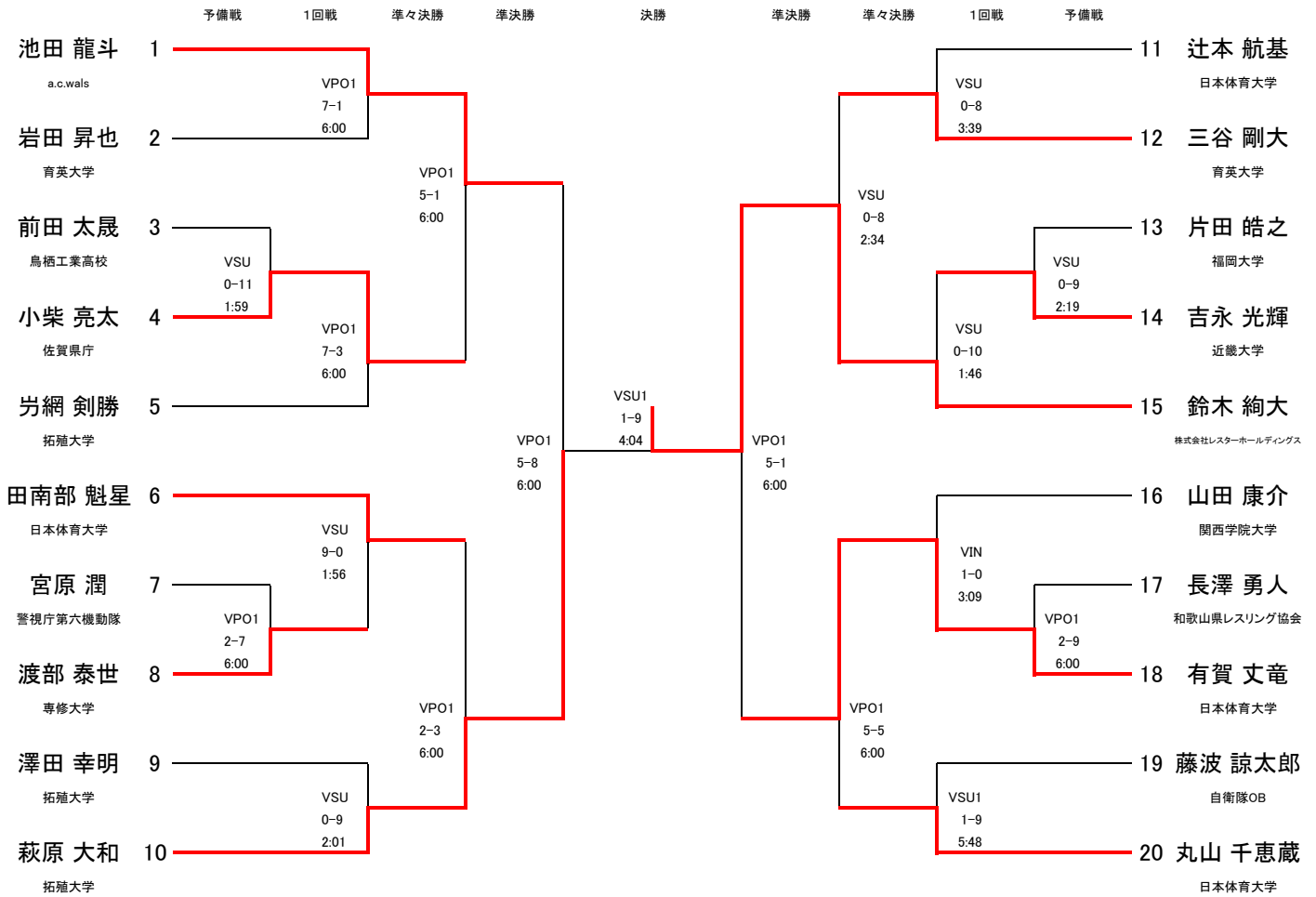

2023年12月22日

令和5年度「天皇杯」全日本レスリング選手権大会

順位

22-Dec-23

Senior Reiwa 5 th Year "Emperor's Cup" Japan Wrestling Championship

RANKING



# グレコローマン 63kg

## Greco-Roman - Seniors - 63 kg

順位 Rank	抽選番号 Draw n°	選手名 Wrestler	所属 Team	勝ち点 CP	フォール VT	テクニカルフォール ST	総得点 TP	総失点 TP Gvn
1	94	鈴木 絢大	株式会社レスターホールディングス	15	0	2	32	2
2	89	萩原 大和	拓殖大学	11	0	1	21	16
3	88	澤田 幸明	拓殖大学	8	0	1	5	10
3	91	三谷 剛大	育英大学	12	0	3	25	8
5	TS1	池田 龍斗	a.c.wals	7	0	0	17	10
5	97	有賀 丈竜	日本体育大学	12	0	0	16	17
7	83	小柴 亮太	佐賀県庁	8	0	1	16	8
8	85	田南部 魁星	日本体育大学	6	0	1	12	8
9	TS2	丸山 千恵蔵	日本体育大学	5	0	1	14	1
10	93	吉永 光輝	近畿大学	4	0	1	9	19
11	87	渡部 泰世	専修大学	3	0	0	7	11
12	84	岩網 剣勝	拓殖大学	1	0	0	3	7
13	86	宮原 潤	警視庁第六機動隊	1	0	0	2	7
14	96	長澤 勇人	和歌山県レスリング協会	1	0	0	2	9
15	81	岩田 昇也	育英大学	1	0	0	1	7
16	98	藤波 諒太郎	自衛隊OB	1	0	0	1	9
17	95	山田 康介	関西学院大学	0	0	0	1	0
18	90	辻本 航基	日本体育大学	0	0	0	0	8
19	92	片田 皓之	福岡大学	0	0	0	0	9
20	82	前田 太晟	鳥栖工業高校	0	0	0	0	11

CP	Classification Points
VT	Victories by fall, default/forfeit/disqualification (5-0)
ST	Victories by superiority (4-0 / 4-1)
TP	Technical Points obtained
TP Gvn	Technical Points given

From the 7th place, wrestlers of each category will be ranked depending on their classification points, retirement or forfeit, injury or disqualification.

In case of a ranking tie, they will be ranked by analyzing the following criteria successively, across the all competition:

- The most victories by "Fall"
- The most match won by superiority
- The most technical points scored
- The fewest technical points given
- The lowest draw number



# 「天皇杯」令和5年度 全日本レスリング選手権大会

## 67 kg グレコ

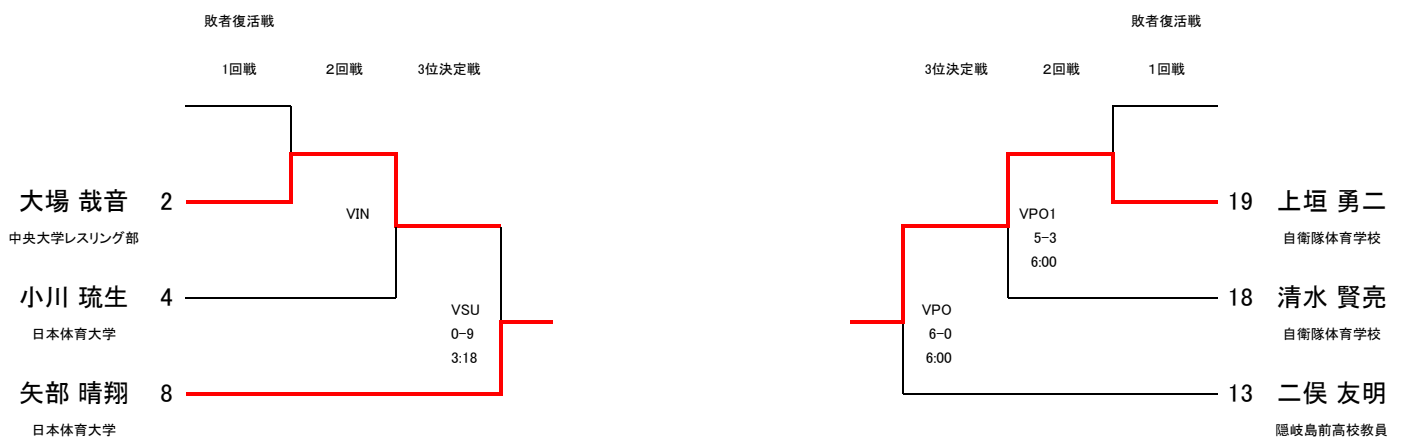
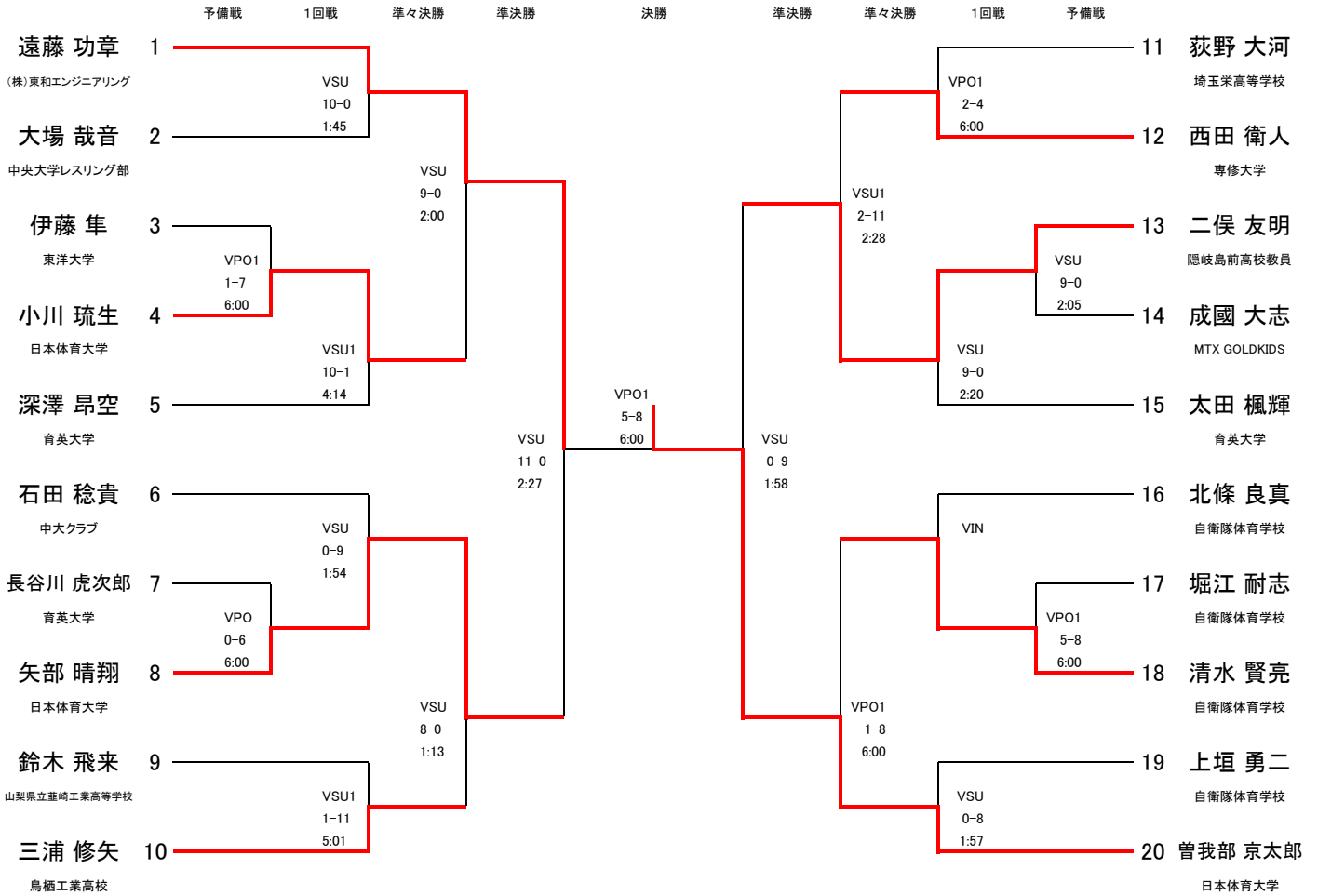

2023年12月24日

令和5年度「天皇杯」全日本レスリング選手権大会

順位

24-Dec-23

Senior Reiwa 5 th Year "Emperor's Cup" Japan Wrestling Championship

RANKING



## グレコローマン 67kg

### Greco-Roman - Seniors - 67 kg

順位 Rank	抽選番号 Draw n°	選手名 Wrestler	所属 Team	勝ち点 CP	フォール VT	テクニカルフォール ST	総得点 TP	総失点 TP Gvn
1	TS2	曾我部京太郎	日本体育大学	14	0	2	32	6
2	TS1	遠藤 功章	(株)東和エンジニアリング	13	0	3	35	8
3	107	矢部 晴翔	日本体育大学	15	0	3	23	11
3	120	上垣 勇二	自衛隊体育学校	6	0	0	11	11
5	101	大場 哉音	中央大学レスリング部	5	0	0	0	10
5	112	二俣 友明	隠岐島前高校教員	12	0	3	29	17
7	119	清水 賢亮	自衛隊体育学校	9	0	0	20	18
8	103	小川 琉生	日本体育大学	7	0	1	17	11
9	109	三浦 修矢	鳥栖工業高校	4	0	1	11	9
10	111	西田 衛人	専修大学	4	0	0	6	13
11	117	堀江 耐志	自衛隊体育学校	1	0	0	5	8
12	110	荻野 大河	埼玉栄高等学校	1	0	0	2	4
13	102	伊藤 隼	東洋大学	1	0	0	1	7
14	104	深澤 昂空	育英大学	1	0	0	1	10
15	108	鈴木 飛来	山梨県立韮崎工業高等学校	1	0	0	1	11
16	116	北條 良真	自衛隊体育学校	0	0	0	0	0
17	106	長谷川虎次郎	育英大学	0	0	0	0	6
18	105	石田 稔貴	中大クラブ	0	0	0	0	9
19	113	成國 大志	MTX GOLDKIDS	0	0	0	0	9
20	115	太田 楓輝	育英大学	0	0	0	0	9
		長野 壮志	九州共立大学					
		大野 恵太郎	TIGERKIDS					

CP	Classification Points
VT	Victories by fall, default/forfeit/disqualification (5-0)
ST	Victories by superiority (4-0 / 4-1)
TP	Technical Points obtained
TP Gvn	Technical Points given

From the 7th place, wrestlers of each category will be ranked depending on their classification points, retirement or forfeit, injury or disqualification.

In case of a ranking tie, they will be ranked by analyzing the following criteria successively, across the all competition:

- The most victories by "Fall"
- The most match won by superiority
- The most technical points scored
- The fewest technical points given
- The lowest draw number



# 「天皇杯」令和5年度 全日本レスリング選手権大会

## 72 kg グレコ

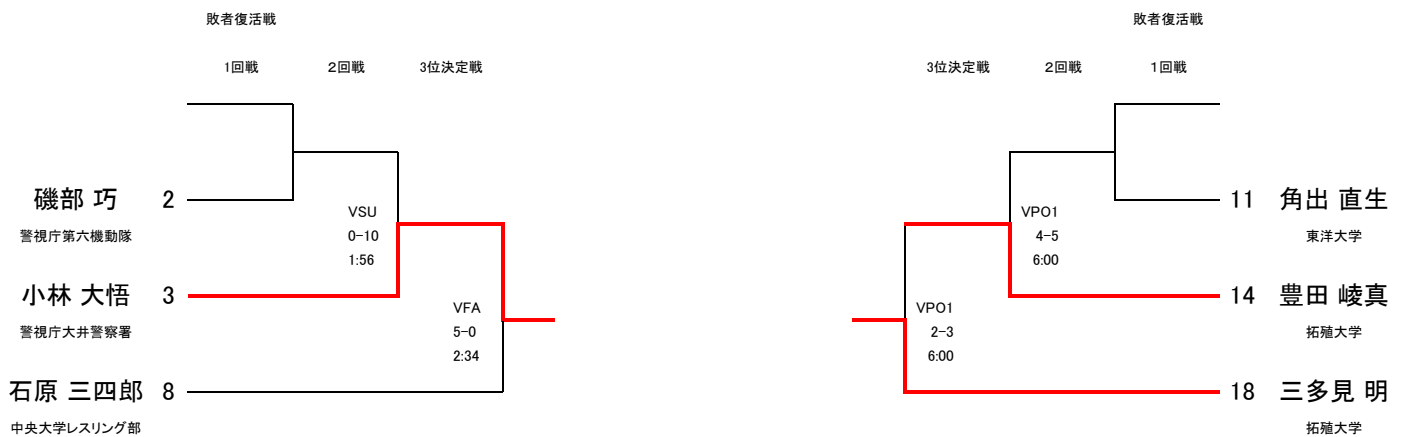
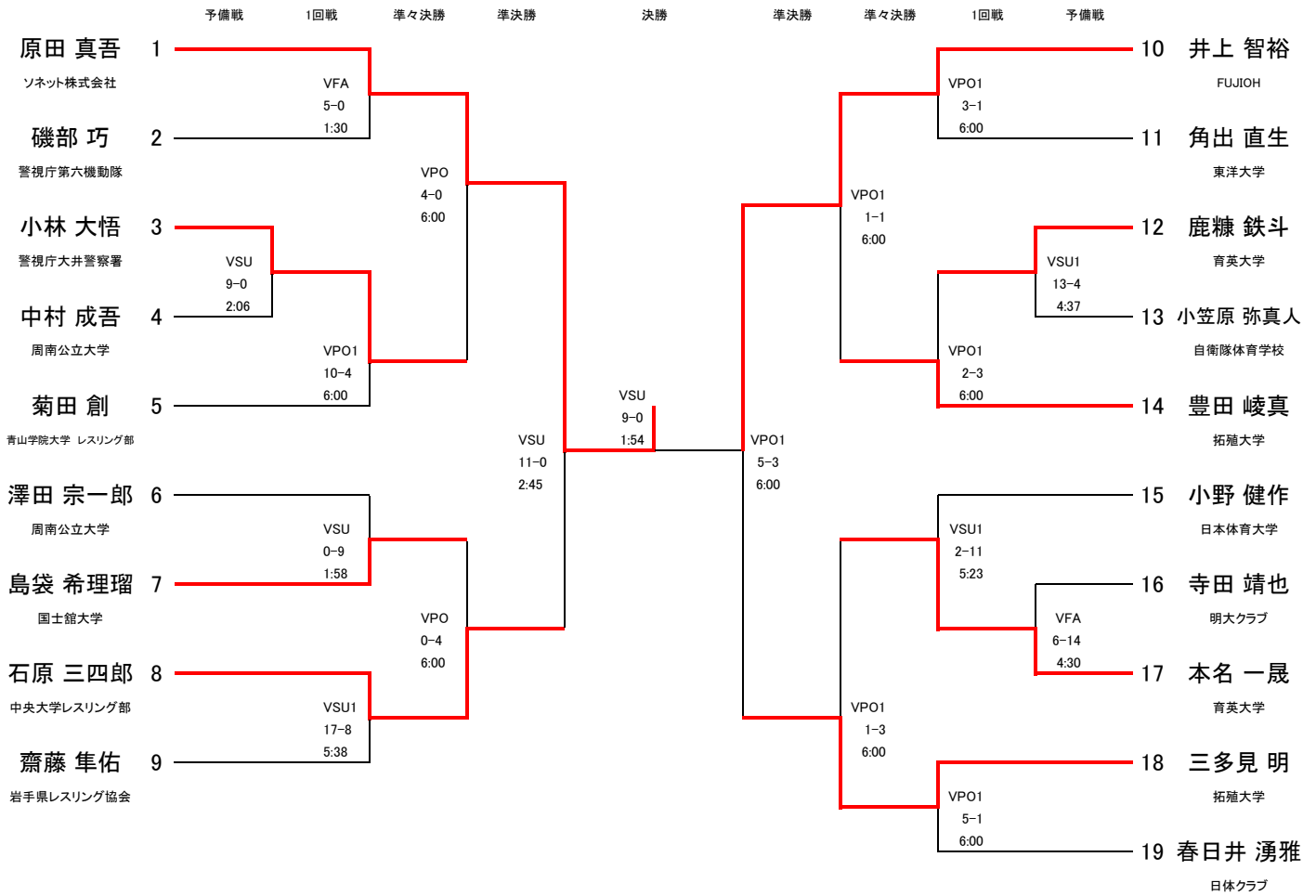





「天皇杯」令和5年度 全日本レスリング選手権大会

77 kg グレコ

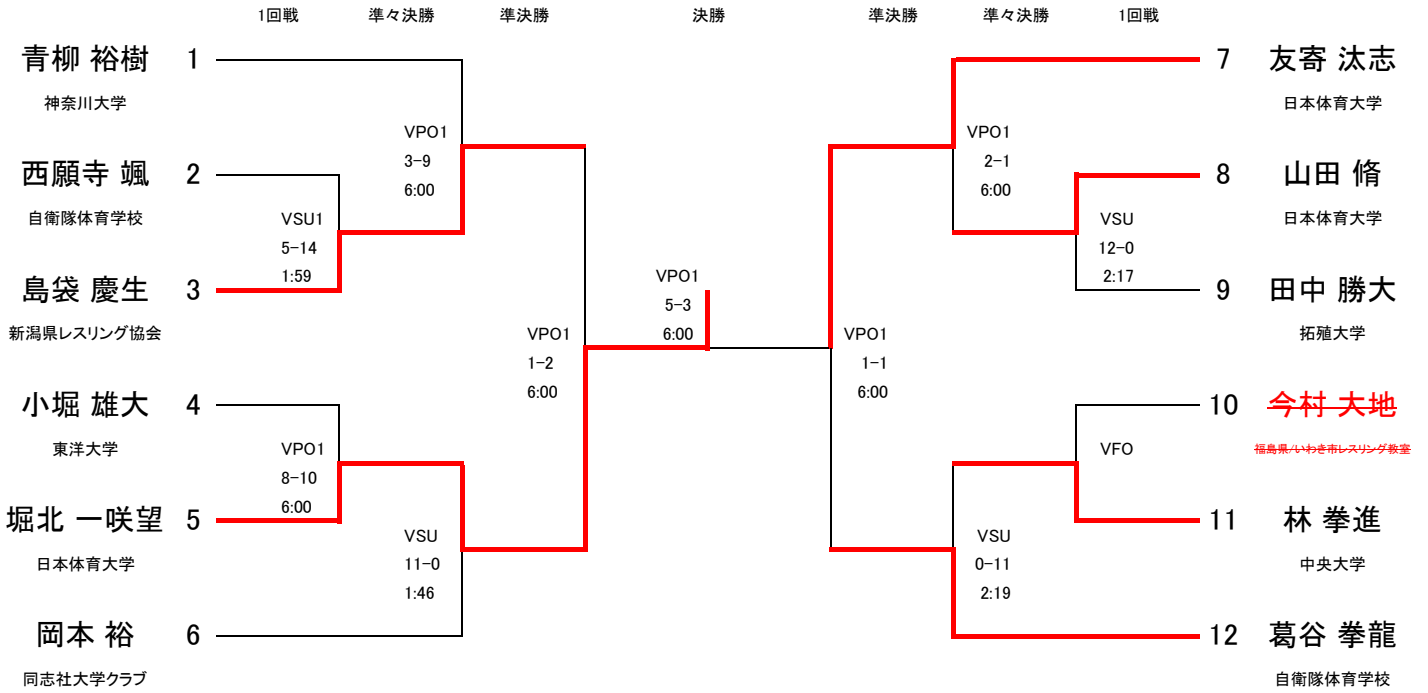



「天皇杯」令和5年度 全日本レスリング選手権大会

82 kg グレコ

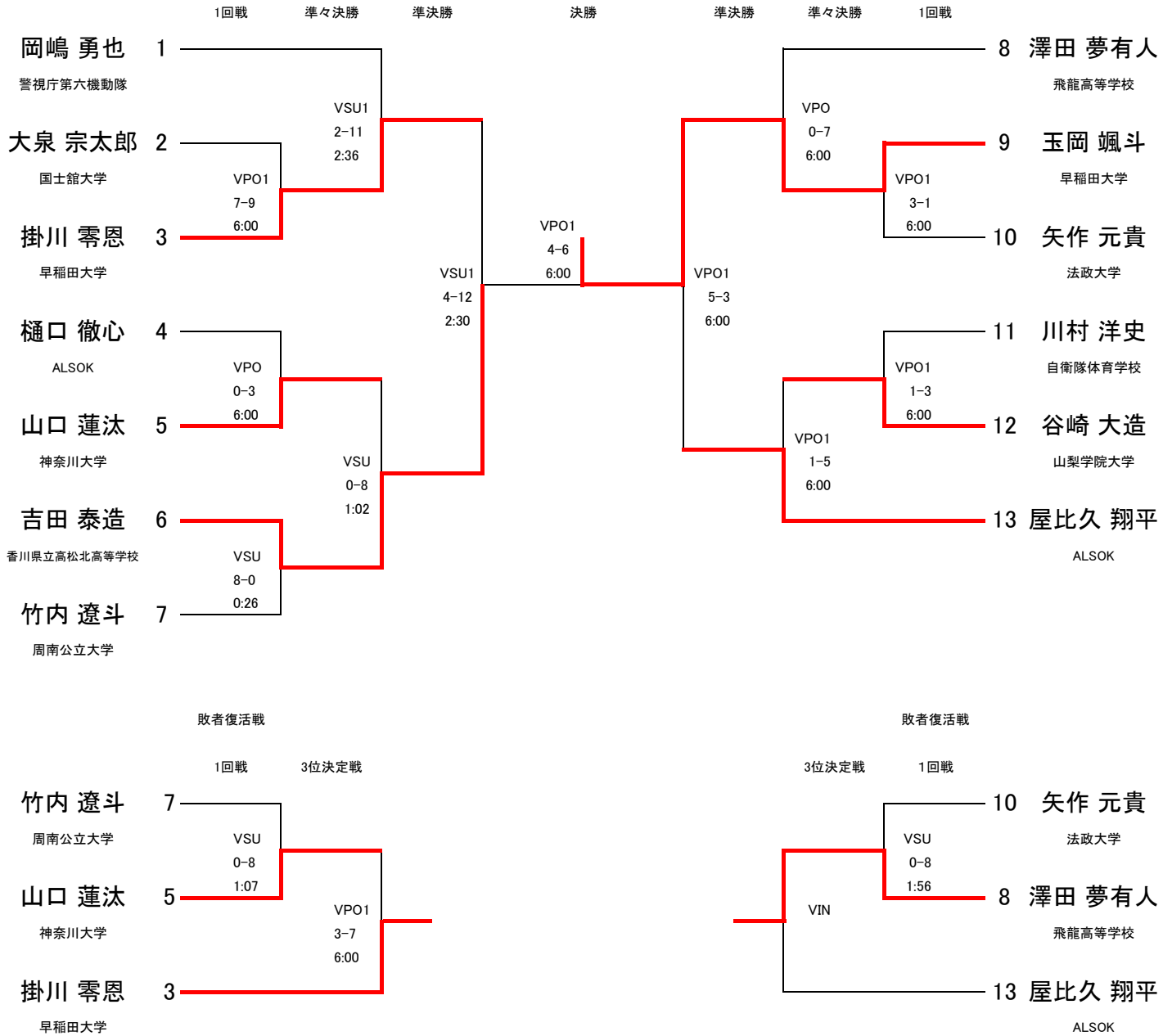



「天皇杯」令和5年度 全日本レスリング選手権大会

87 kg グレコ

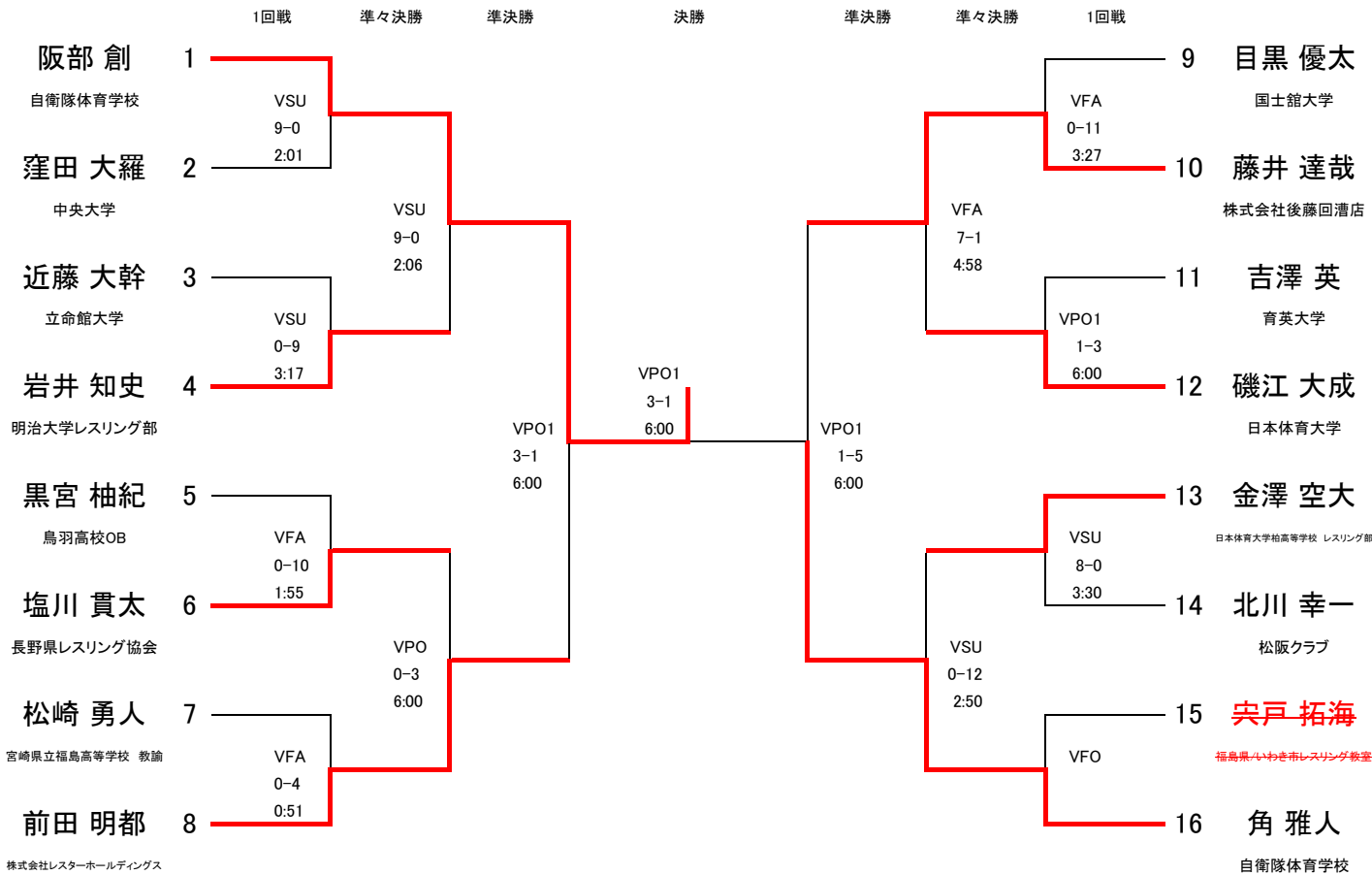



「天皇杯」令和5年度 全日本レスリング選手権大会

97 kg グレコ

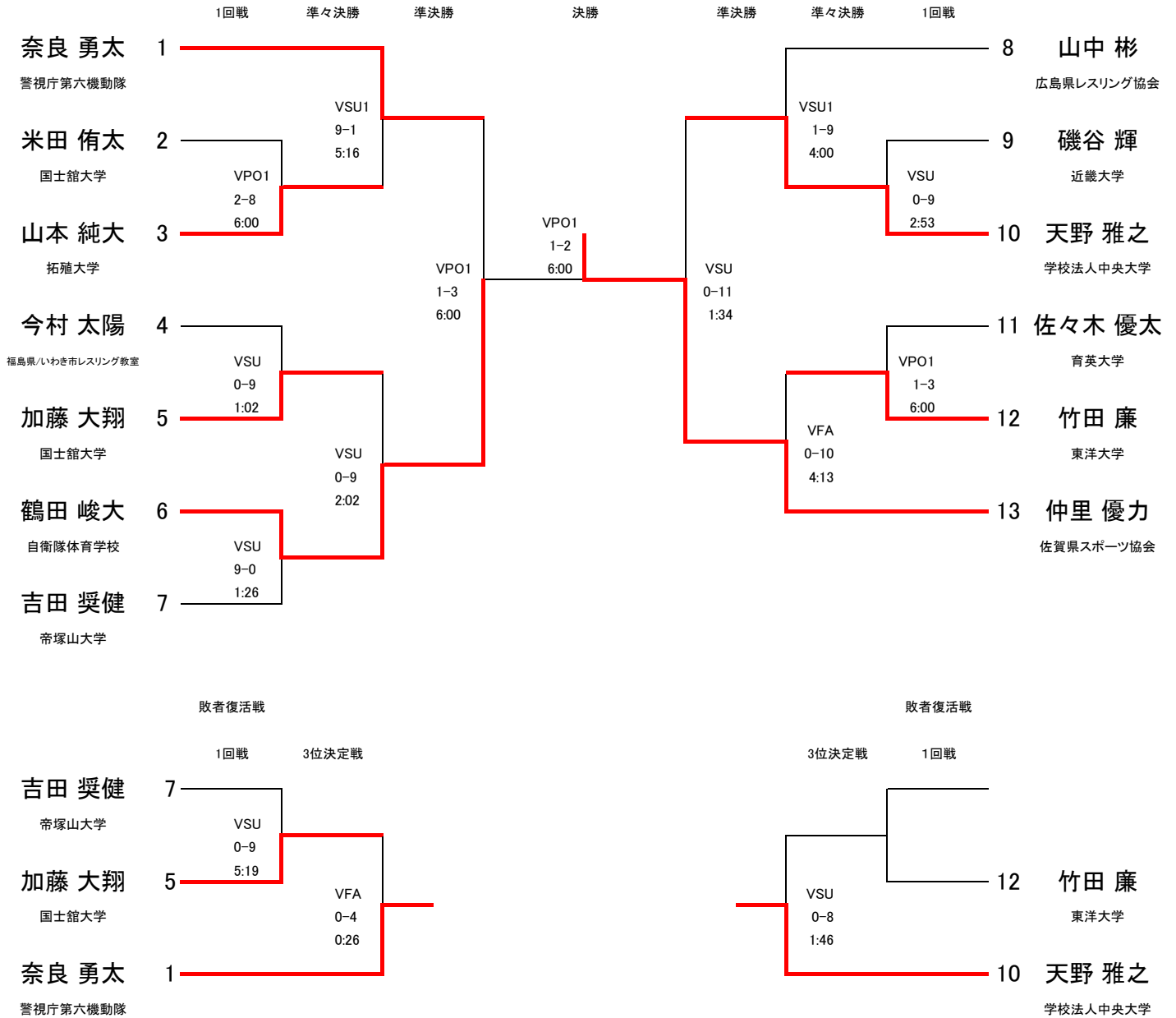





「天皇杯」令和5年度 全日本レスリング選手権大会

130 kg グレコ

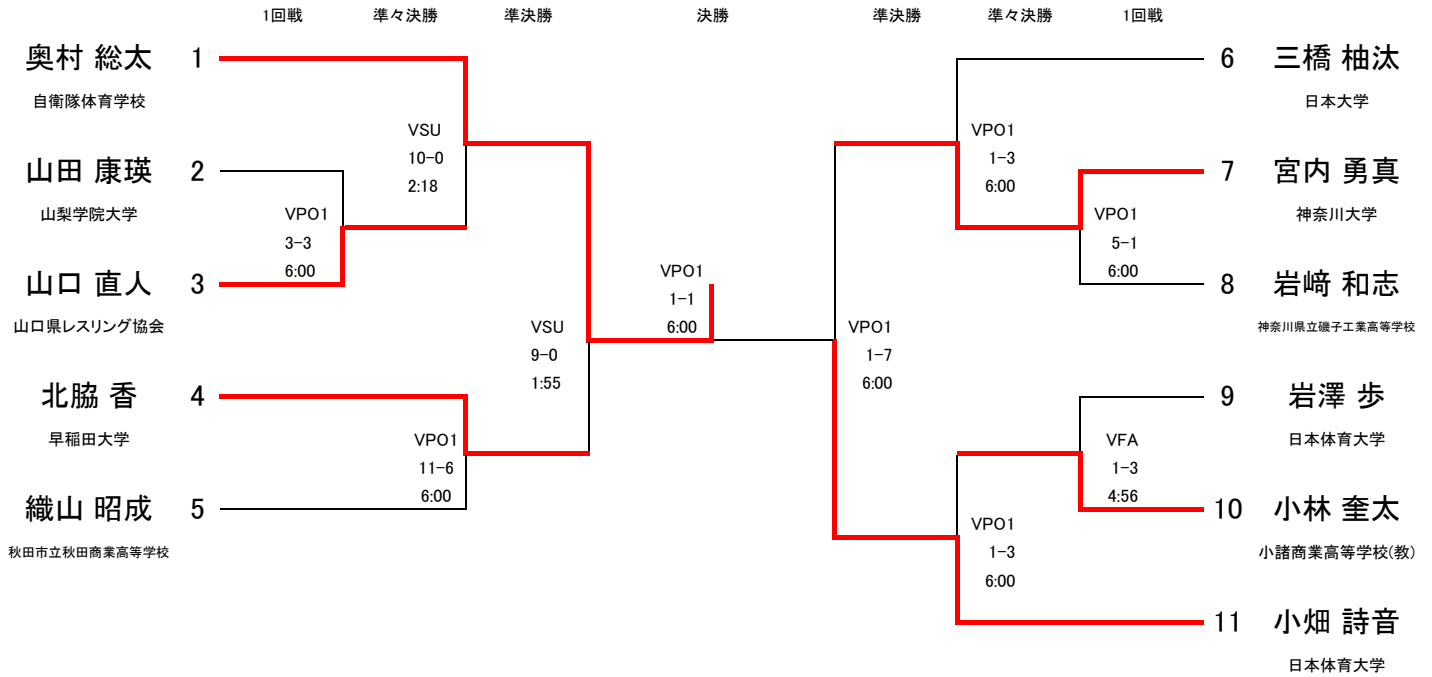



# 「天皇杯」令和5年度 全日本レスリング選手権大会

## 50 kg 女子

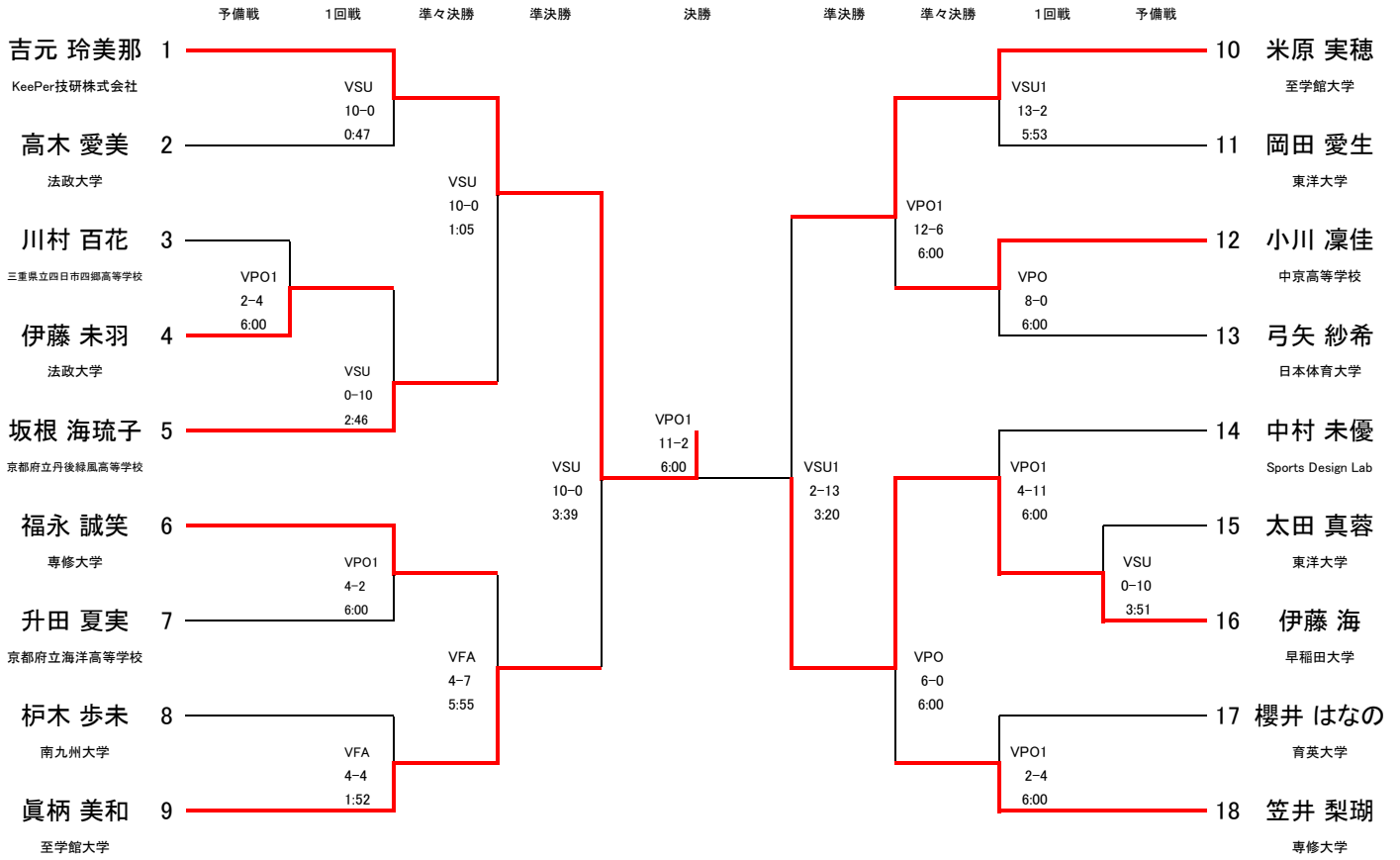

### 敗者復活戦

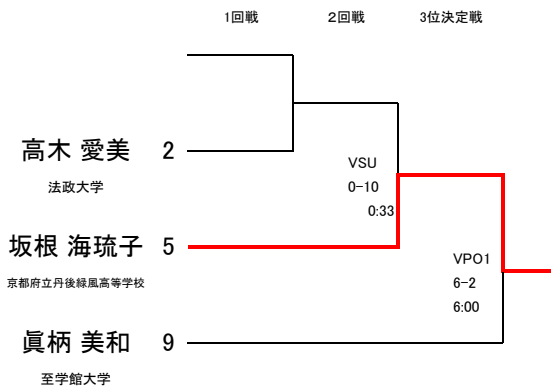

### 敗者復活戦

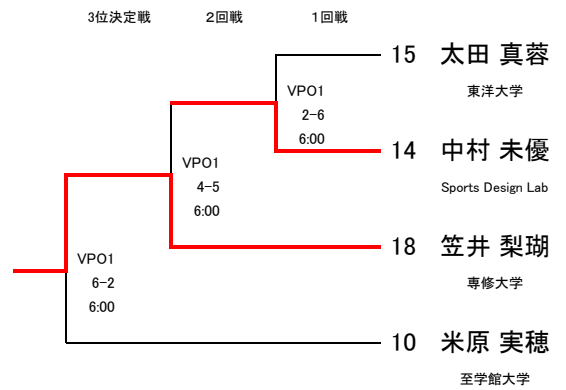

2023年12月24日

令和5年度「天皇杯」全日本レスリング選手権大会

順位

24-Dec-23

Senior Reiwa 5 th Year "Emperor's Cup" Japan Wrestling Championship

RANKING



## 女子レスリング 50kg

## Women's wrestling - Seniors - 50 kg

順位 Rank	抽選番号 Draw n°	選手名 Wrestler	所属 Team	勝ち点 CP	フォール VT	テクニカルフォール ST	総得点 TP	総失点 TP Gvn
1	TS1	吉元 玲美那	KeePer技研株式会社	15	0	3	41	2
2	135	伊藤 海	早稲田大学	15	0	2	42	6
3	124	坂根 海琉子	京都府立丹後緑風高等学校	11	0	2	26	12
3	137	笠井 梨瑚	専修大学	9	0	0	15	14
5	128	眞柄 美和	至学館大学	11	2	0	13	24
5	129	米原 実穂	至学館大学	9	0	1	27	27
7	133	中村 未優	Sports Design Lab	5	0	0	14	18
8	131	小川 凜佳	中京高等学校	4	0	0	12	14
9	125	福永 誠笑	専修大学	3	0	0	8	9
10	123	伊藤 未羽	法政大学	3	0	0	4	12
11	122	川村 百花	三重県立四日市四郷高等学校	1	0	0	2	4
12	126	升田 夏実	京都府立海洋高等学校	1	0	0	2	4
13	136	櫻井 はなの	育英大学	1	0	0	2	4
14	130	岡田 愛生	東洋大学	1	0	0	2	13
15	134	太田 真蓉	東洋大学	1	0	0	2	16
16	127	栢木 歩未	南九州大学	0	0	0	4	4
17	132	弓矢 紗希	日本体育大学	0	0	0	0	8
18	121	高木 愛美	法政大学	0	0	0	0	20

CP	Classification Points
VT	Victories by fall, default/forfeit/disqualification (5-0)
ST	Victories by superiority (4-0 / 4-1)
TP	Technical Points obtained
TP Gvn	Technical Points given

From the 7th place, wrestlers of each category will be ranked depending on their classification points, retirement or forfeit, injury or disqualification.

In case of a ranking tie, they will be ranked by analyzing the following criteria successively, across the all competition:

- The most victories by "Fall"
- The most match won by superiority
- The most technical points scored
- The fewest technical points given
- The lowest draw number



「天皇杯」令和5年度 全日本レスリング選手権大会

53 kg 女子

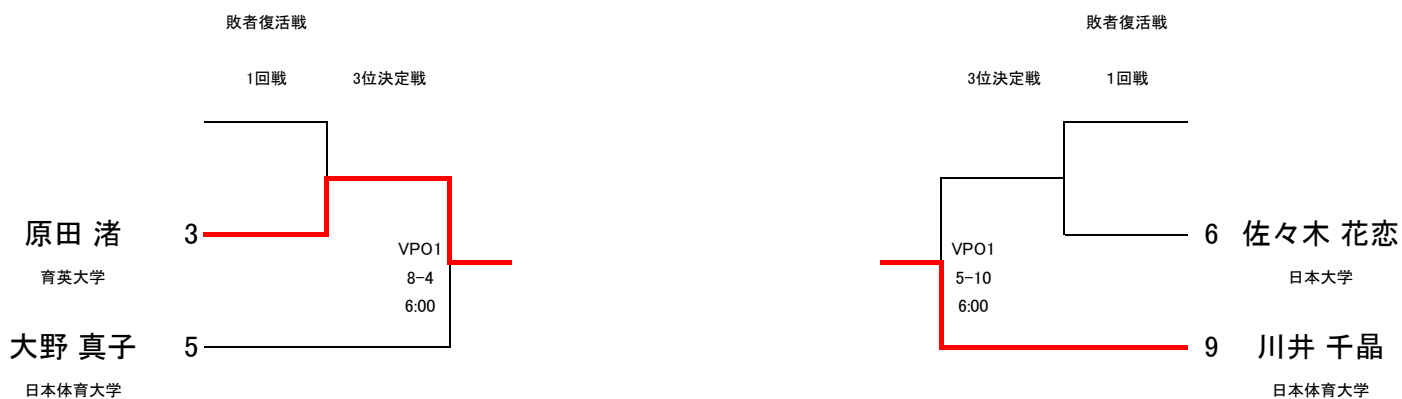
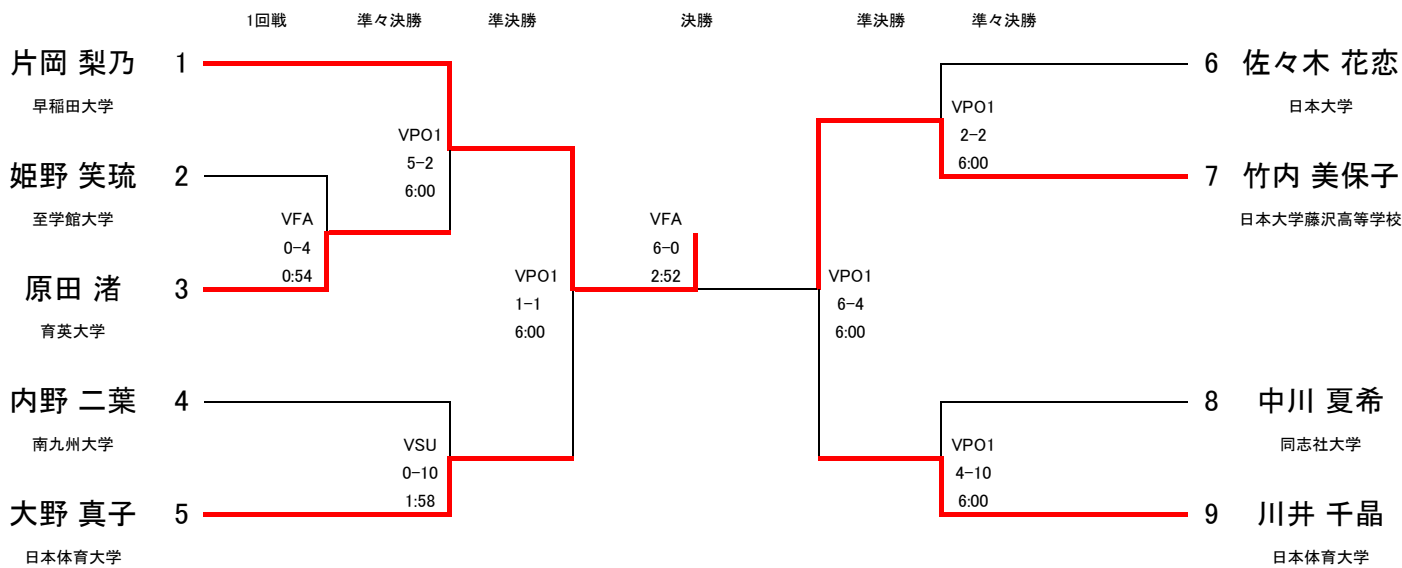



「天皇杯」令和5年度 全日本レスリング選手権大会

55 kg 女子

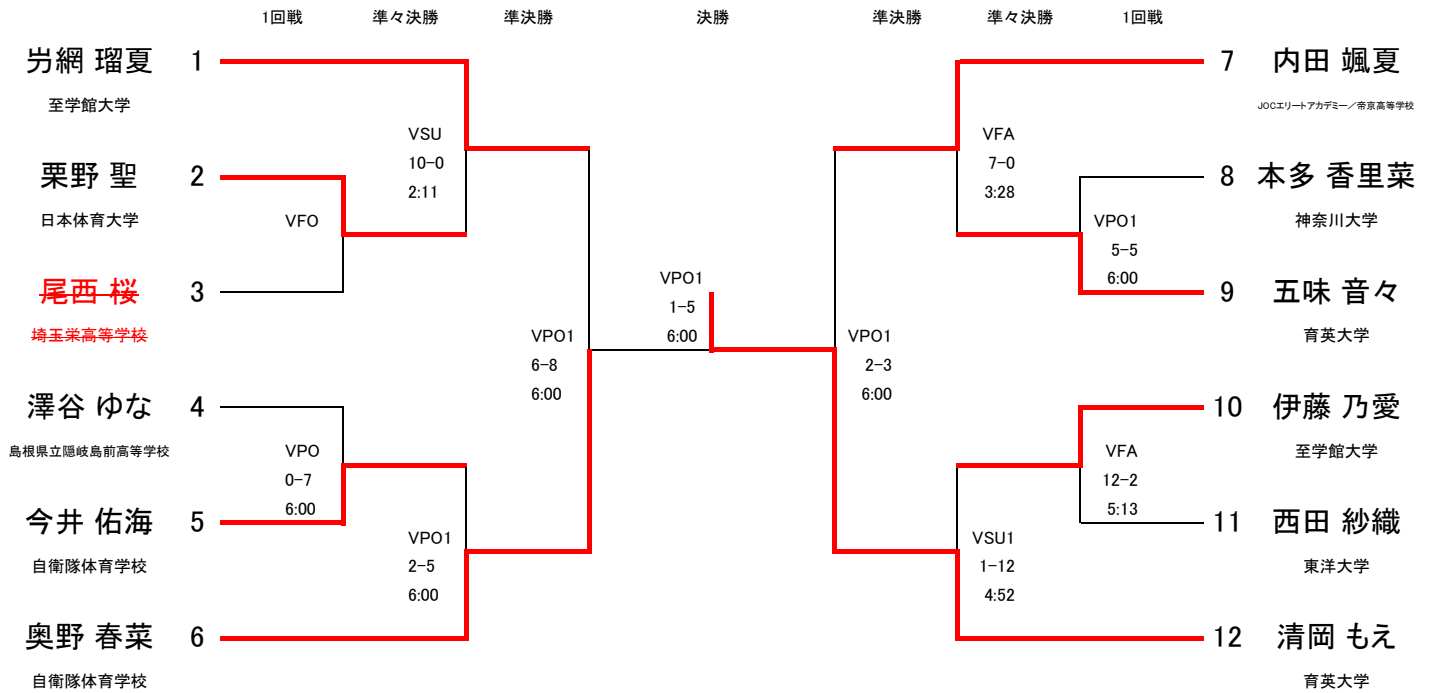

敗者復活戦

敗者復活戦







「天皇杯」令和5年度 全日本レスリング選手権大会

57 kg 女子

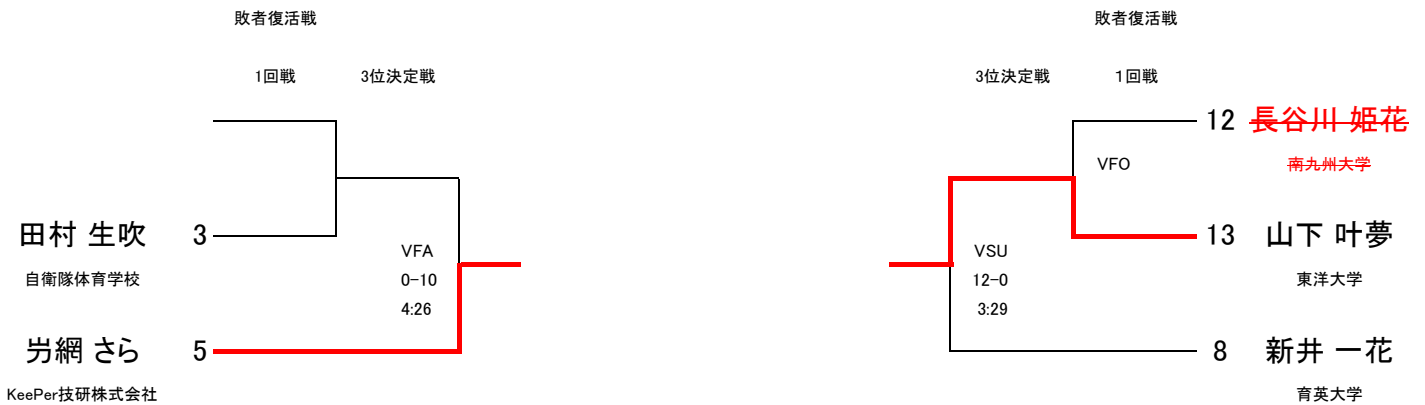
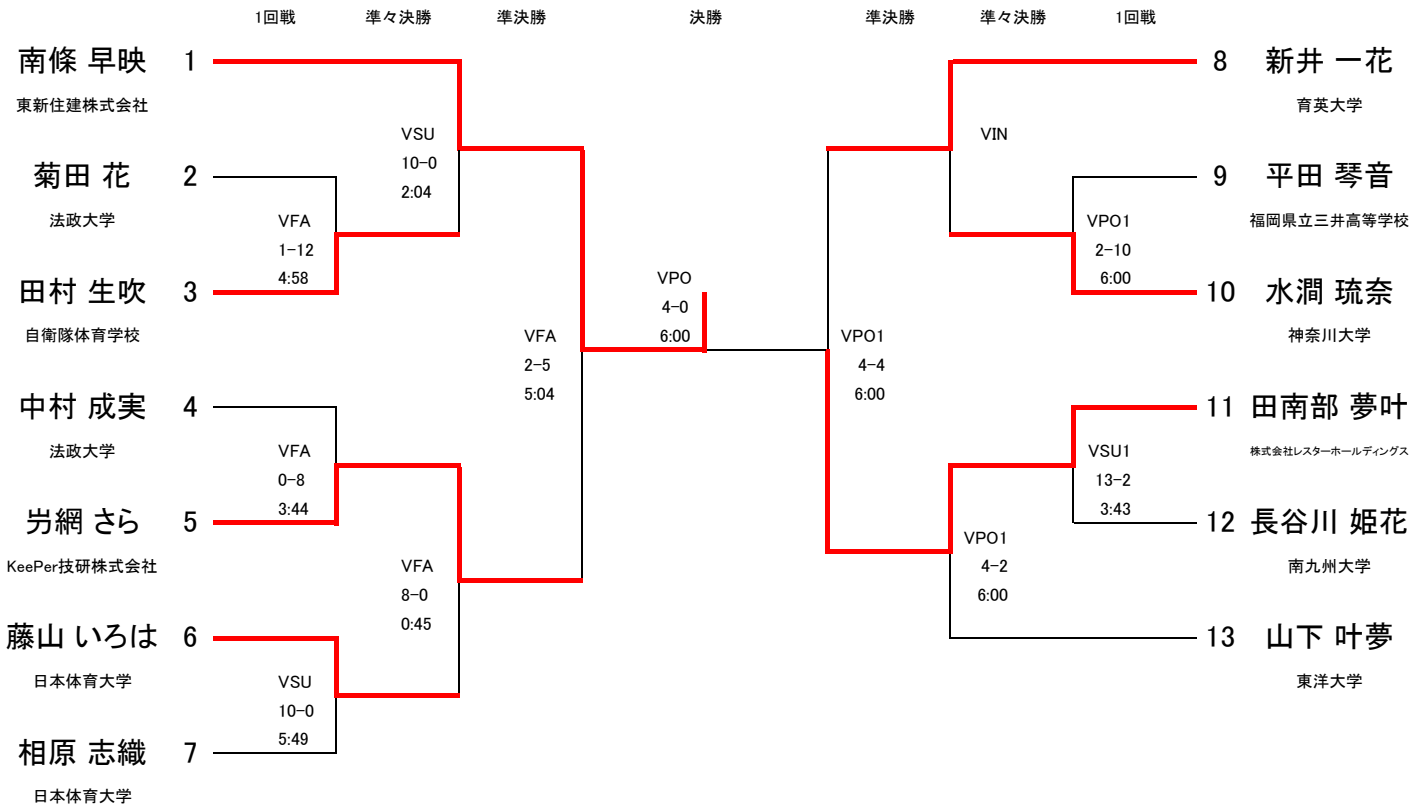



「天皇杯」令和5年度 全日本レスリング選手権大会

59 kg 女子

1回戦 準々決勝 準決勝 決勝 準決勝 準々決勝 1回戦

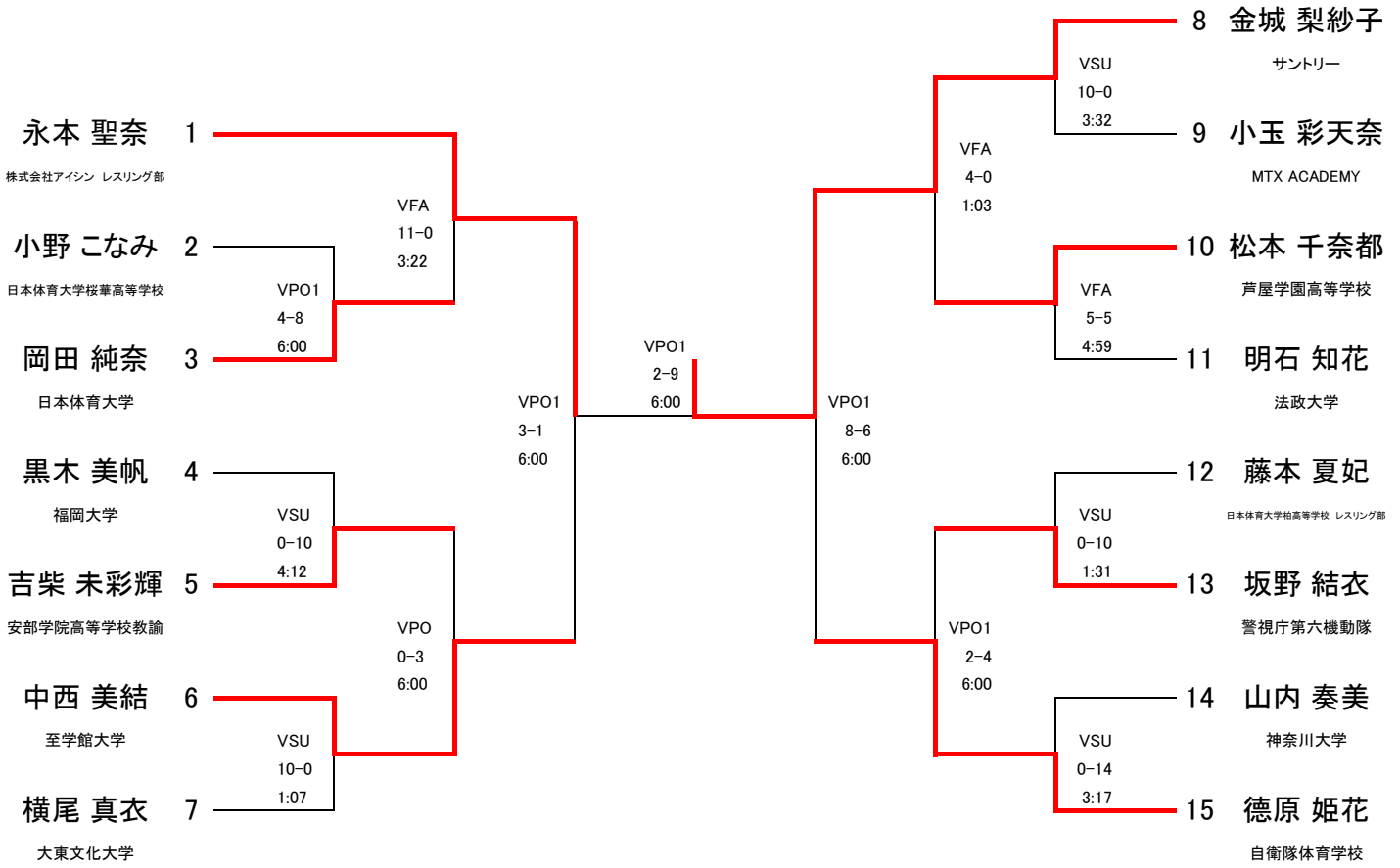

敗者復活戦

敗者復活戦

1回戦 3位決定戦

3位決定戦 1回戦





「天皇杯」令和5年度 全日本レスリング選手権大会

62 kg 女子

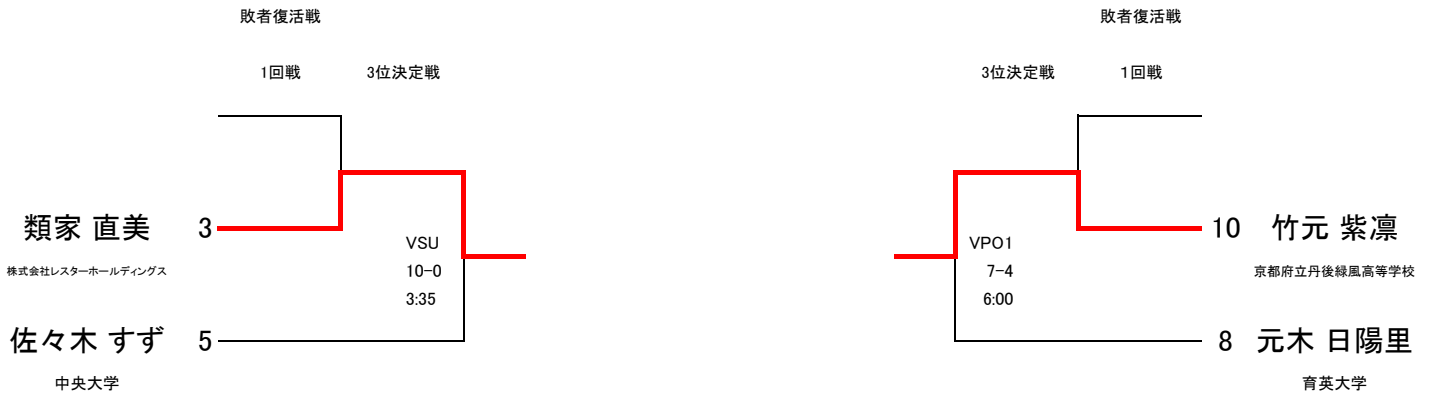
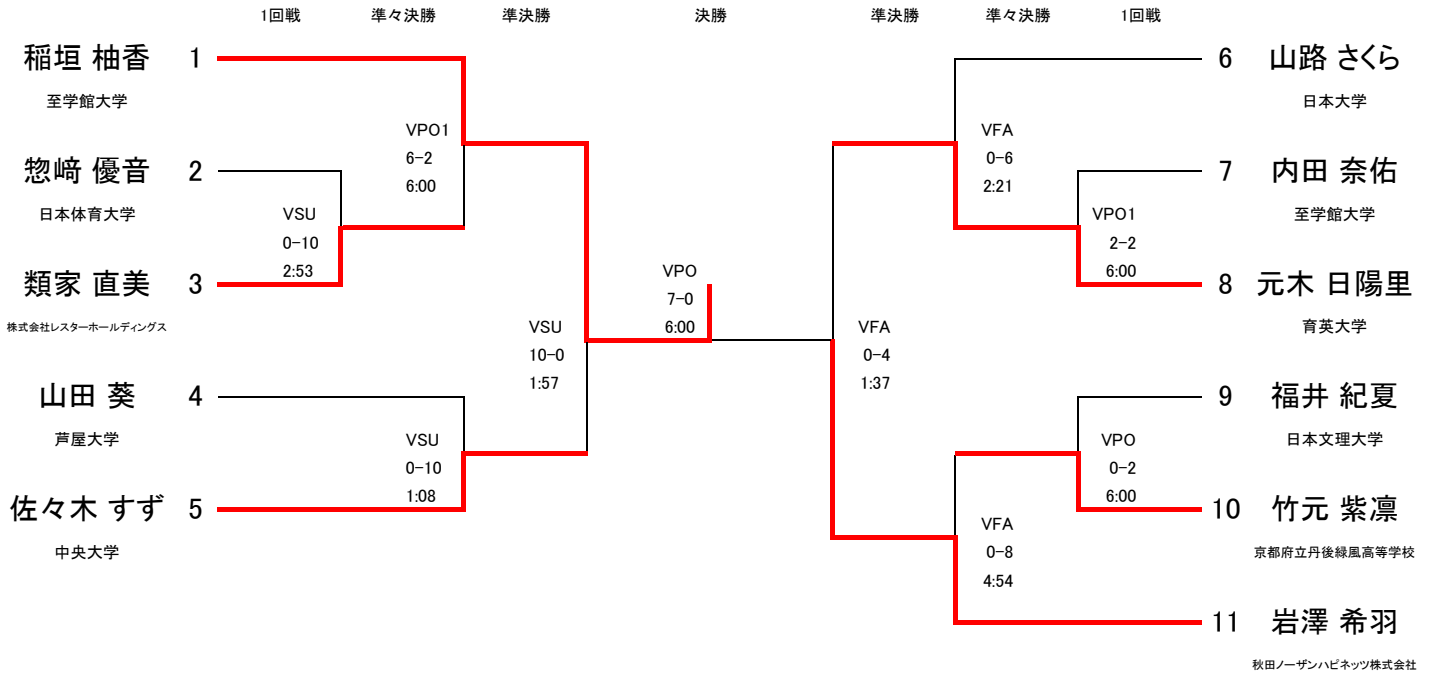



「天皇杯」令和5年度 全日本レスリング選手権大会

65 kg 女子

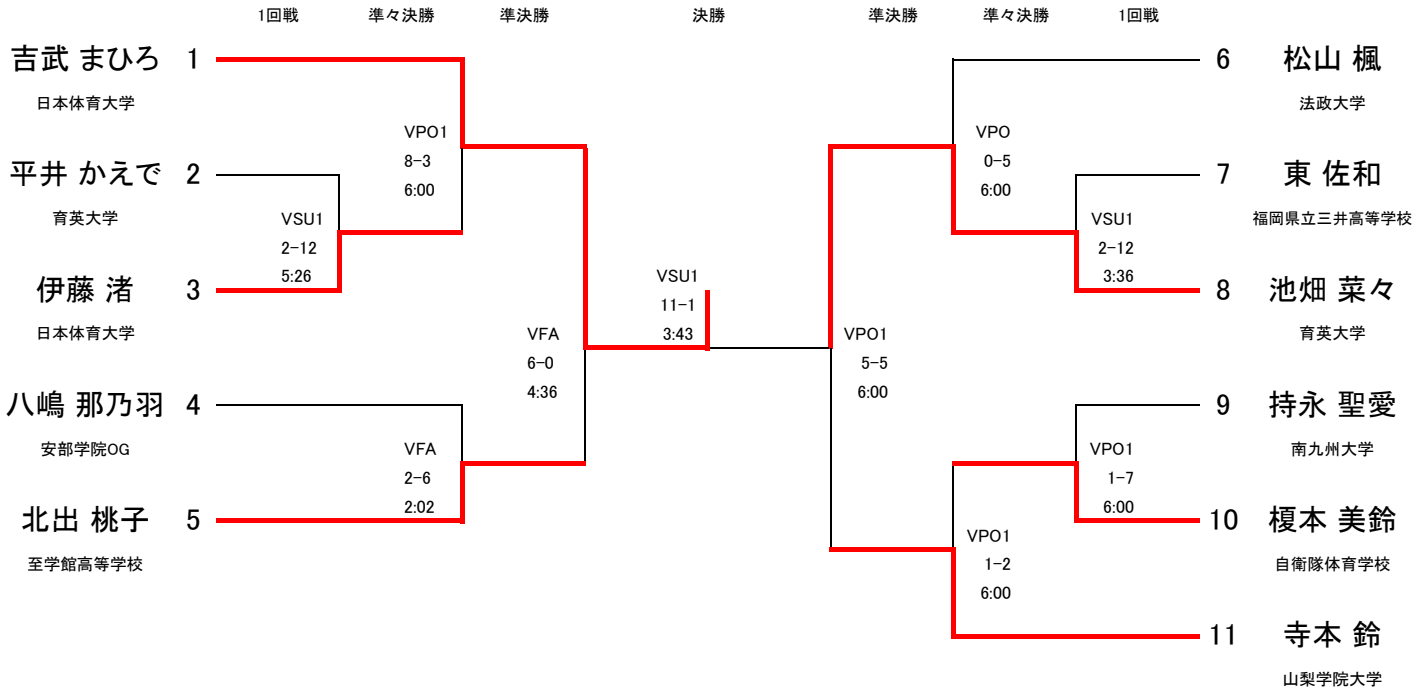





「天皇杯」令和5年度 全日本レスリング選手権大会

68 kg 女子

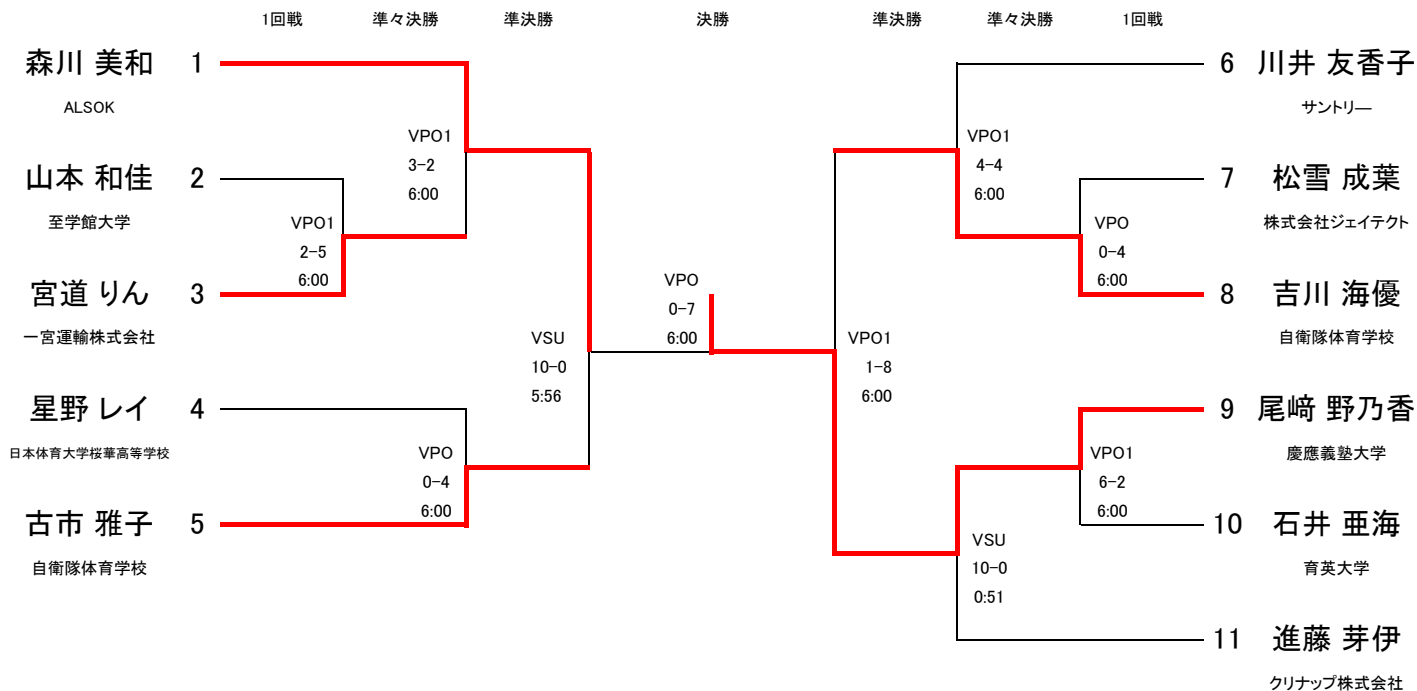



「天皇杯」令和5年度 全日本レスリング選手権大会

72 kg 女子

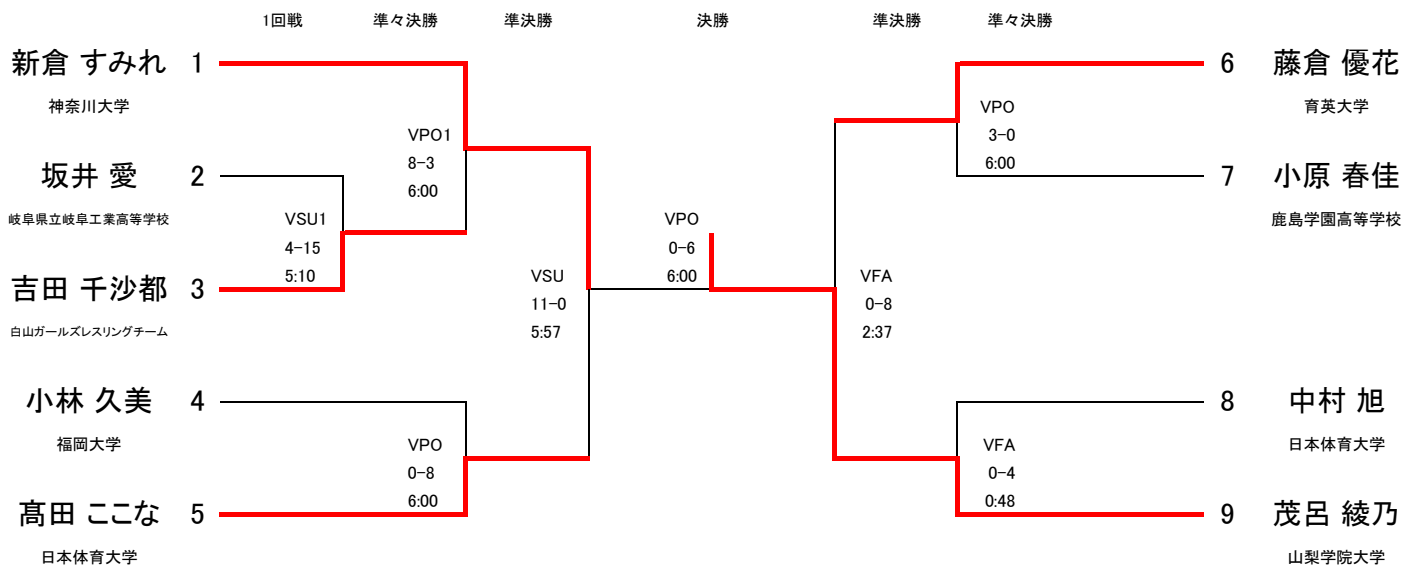

敗者復活戦

敗者復活戦





# 「天皇杯」令和5年度全日本レスリング選手権大会

## 76 kg 女子

No	氏名	所属	1回戦				2回戦				3回戦				合計		
			相手	勝点	記号	勝数	相手	勝点	記号	勝数	相手	勝点	記号	勝数	勝点	勝数	順位
			試合番号	得点	試合時間		試合番号	得点	試合時間		試合番号	得点	試合時間		得点		
1	長島 水城	大東文化大学	2	3	VPO1	1	3	5	VFA	1	4	5	VFA	1	13	3	1
			A2	3	6:00		A76	4	0:33		A78	5	3:37		12		
2	松雪 泰葉	株式会社ジェイテクト	1	1			4	3	VPO	1	3	4	VSU	1	8	2	2
			A2	2			A77	5	6:00		A79	10	0:37		17		
3	宮田 楓	南九州大学	4	0			1	0			2	0			0	0	4
			A3	0			A76	0			A79	0			0		
4	駒田 真琴	神奈川大学	3	4	VSU	1	2	0			1	0			4	1	3
			A3	10	6:00		A77	0			A78	0			10		



